

Дизайн-проект квартири

Taryan Towers

I. Karlikova

Київ - 2023

Архітектор: Ірина Карликова
Візуалізатор: Вікторія Обожна
Авторський нагляд: Татяна Бурсіна

KARLIKOVA
architect

ВІДОМІСТЬ КРЕСЛЕНЬ

01-A-01	ТИТУЛЬНИЙ ЛИСТ
01-A-02	ВІДОМІСТЬ КРЕСЛЕНЬ
02-B-01	ОБМІРНИЙ ПЛАН
02-B-02	ПЛАН ДЕМОНТАЖУ
02-B-03	ПЛАН МОНТАЖУ
02-B-04	Деталі монтажу
03-DR-01	ПЛАН ЗАПОВНЕННЯ ДВЕРНИХ ПРОРІЗІВ
03-DR-02	СПЕЦИФІКАЦІЯ ДВЕРЕЙ
03-DR-03	ПЛАН ЗАПОВНЕННЯ СКЛЯНІ ПЕРЕГОРОДКИ
03-DR-04	СПЕЦИФІКАЦІЯ ДВЕРЕЙ (Скляних)
04-SNT-01	ПЛАНИ САНТЕХНІКИ
04-SNT-02	ПЛАНИ сантехніки Ванни й Санвузлу
04-SNT-03	ПЛАНИ ТА РОЗГОРТКИ САНТЕХНІКИ В Ванній
04-SNT-04	ПЛАНИ ТА РОЗГОРТКИ САНТЕХНІКИ в Санвузлі
04-SNT-05	СПЕЦИФІКАЦІЯ САНТЕХНІЧНИХ ПРИЛАДІВ
04-SNT-06	СПЕЦИФІКАЦІЯ САНТЕХНІЧНИХ ПРИЛАДІВ (ЗАМОВЛЕННЯ)
05-EL-01	ПЛАН РОЗЕТОК ТА ЕЛЕКТРОВИВОДІВ
05-EL-02	ПЛАН ГРУП СВІТЛА ТА ВИМИКАЧІВ
05-EL-03	ПЛАН ТИПІВ ОСВІТЛЕННЯ
05-EL-04	СПЕЦИФІКАЦІЯ ОСВІТЛЕННЯ ТА ЕЛЕКТРООБЛАДНАННЯ
06-CL-01	ПЛАН СТЕЛЬ
06-CL-02	РОЗРІЗИ СТЕЛЬ
07-VK-01	ПЛАН ВЕНТИЛЯЦІЇ ТА КОНДИЦІОНУВАННЯ
08-FL-01	ПЛАН ПІДЛОГ
10-MTR-01	РОЗГОРТКИ ПЛАН ВИДІВ
10-MTR-02	РОЗГОРТКИ стін Спальні
10-MTR-03	РОЗГОРТКИ стін Гердеробної
10-MTR-04	РОЗГОРТКИ стін Гостьової кімнати
10-MTR-05	РОЗГОРТКИ стін Передпокою
10-MTR-06	РОЗГОРТКИ стін Коридору
10-MTR-07	РОЗГОРТКИ стін Вітальні (частина 1)
10-MTR-08	РОЗГОРТКИ стін Вітальні (частина 2)
11-MVC	ВІДОМІСТЬ ОЗДОБЛЕННЯ ПРИМІЩЕНЬ
11-Mwc-01	РОЗГОРТКИ Плани видів Ванна
11-Mwc-02	РОЗГОРТКИ матеріалів Ванної
11-Mwc-03	РОЗГОРТКИ матеріалів Санвузлу
12-FRN-01	ПЛАН розташування меблів
12-FRN-02	МЕБЛІ НА ЗАМОВЛЕННЯ
12-FRN-03	МЕБЛІ НА ЗАМОВЛЕННЯ Кухня
12-FRN-04	МЕБЛІ НА ЗАМОВЛЕННЯ Кухня 3Д
12-FRN-05	МЕБЛІ НА ЗАМОВЛЕННЯ Кухня 3Д Кольорова схема
12-FRN-06	МЕБЛІ НА ЗАМОВЛЕННЯ Передпокій
12-FRN-07	МЕБЛІ НА ЗАМОВЛЕННЯ Гардеробна
12-FRN-08	МЕБЛІ НА ЗАМОВЛЕННЯ Ліжка
12-FRN-09	МЕБЛІ НА ЗАМОВЛЕННЯ Стіл з Каменю
12-FRN-10	Специфікація покупних МЕБЛІВ

Назва проєкту: Apartment

Адреса проєкту: м. Київ, вул.

Автор проєкту: Карликова Ірина

ВІДОМІСТЬ КРЕСЛЕНЬ

01-A-02

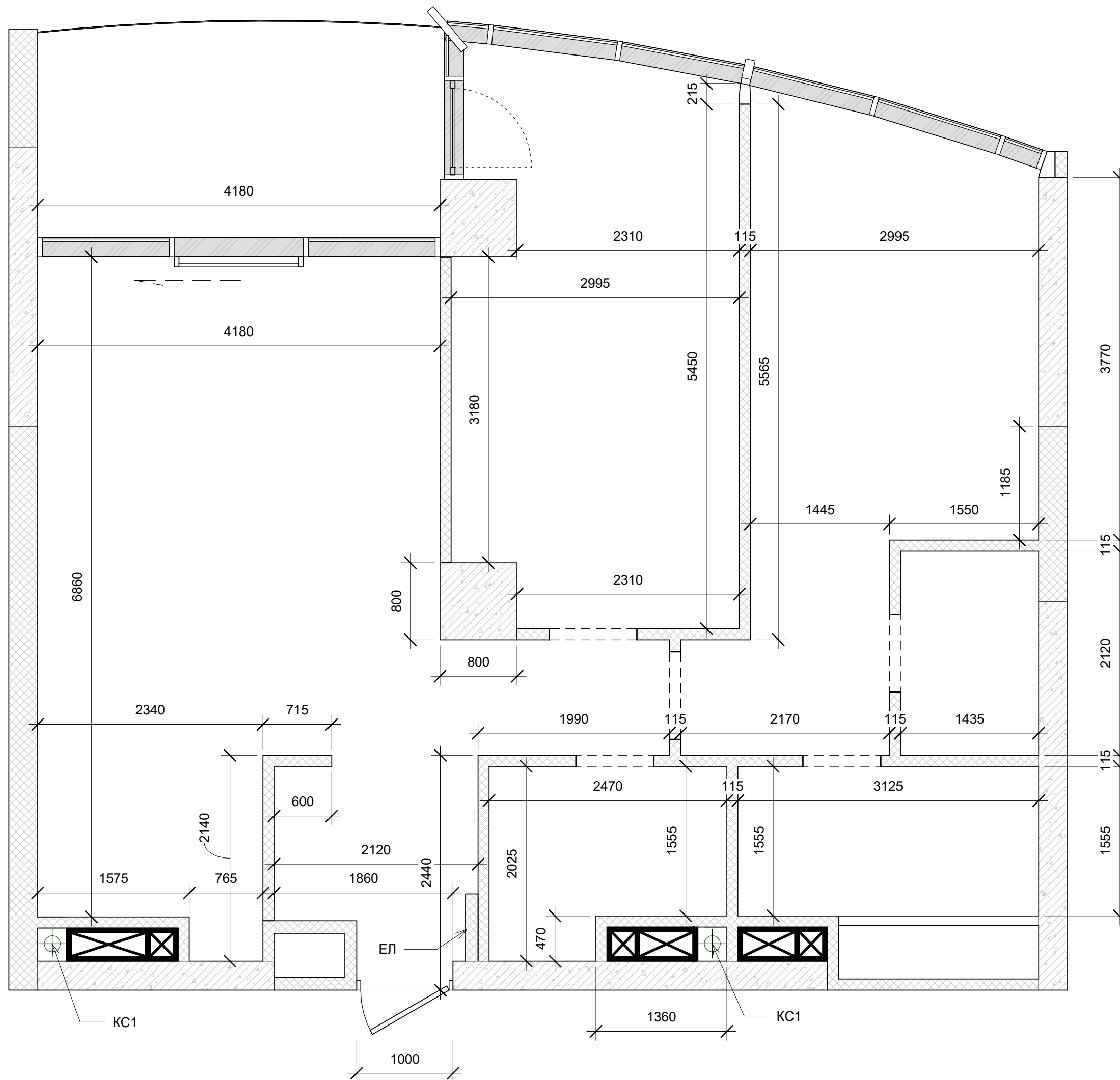

Специфікація приміщень (обміри)

№	Приміщення	Площа
1	Загальна кімната	33,66 м ²
2	Кімната	Not Placed
3	Майстер спальня	17,47 м ²
4	Гардероб	3,04 м ²
14	Ванна кімната	4,86 м ²
15	Сан вузол	4,50 м ²
16	Тераса	9,73 м ²
Загальна площа:		73,27 м ²

ПРИМІТКИ:

1. Всі розміри уточнити на місці.

Назва проекту: Apartment

Адреса проекту: м. Київ, вул.

Автор проекту: Карликова Ірина

ОБМІРНИЙ ПЛАН

02-B-01

1 : 40

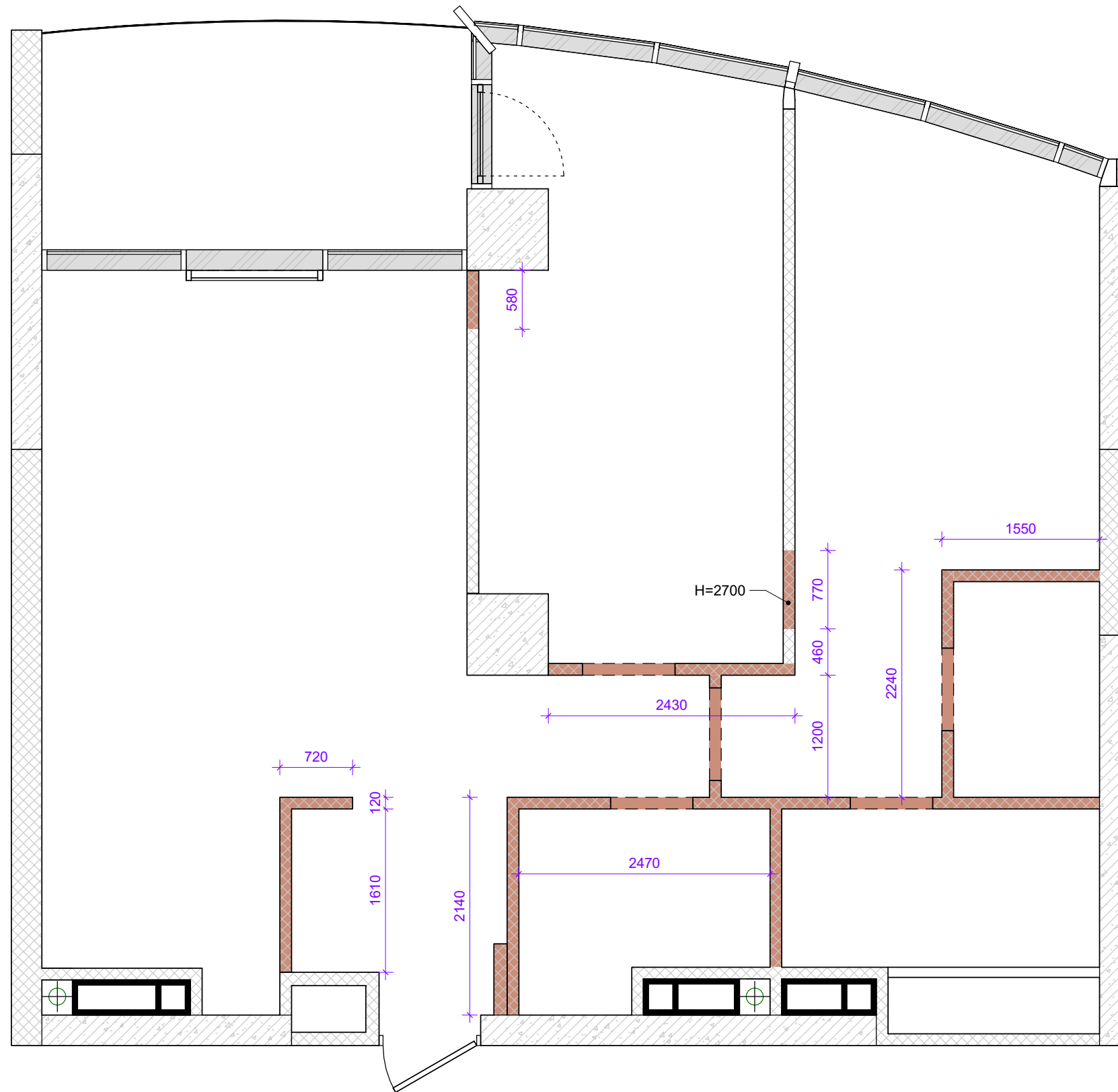

План демонтажу
1 : 50

УМОВНІ ПОЗНАЧЕННЯ:

 - демонтаж існуючих перегородок

Специфікація демонтажу стін

Об'єм	Площа	Довжина
6,05 м³	52,32 м²	19235 мм

ПРИМІТКИ:

1. Всі розміри уточнити на місці.

Назва проекту: Apartment

Адреса проекту: м. Київ, вул.

Автор проекту: Карликова Ірина

ПЛАН ДЕМОНТАЖУ

02-B-02

As indicated

УМОВНІ ПОЗНАЧЕННЯ:

- монтаж перегородок
- монтаж ГКЛ / ГКЛВ перегородок
- монтаж інсталяції під унітаз
- монтаж інсталяції під унітаз

Специфікація монтажу стін

Об'єм	Площа	Довжина
5,14 м³	44,24 м²	19104 мм
1,43 м³	12,70 м²	5009 мм

ПРИМІТКИ:

1. Всі розміри уточнити на місці.
2. Висоти прорізів надані від чистового рівня підлоги.
3. На плані вказані монтажні прорізи.

Назва проекту: Apartment

Адреса проекту: м. Київ, вул.

Автор проекту: Карликова Ірина

ПЛАН МОНТАЖУ

02-B-03

1 : 40

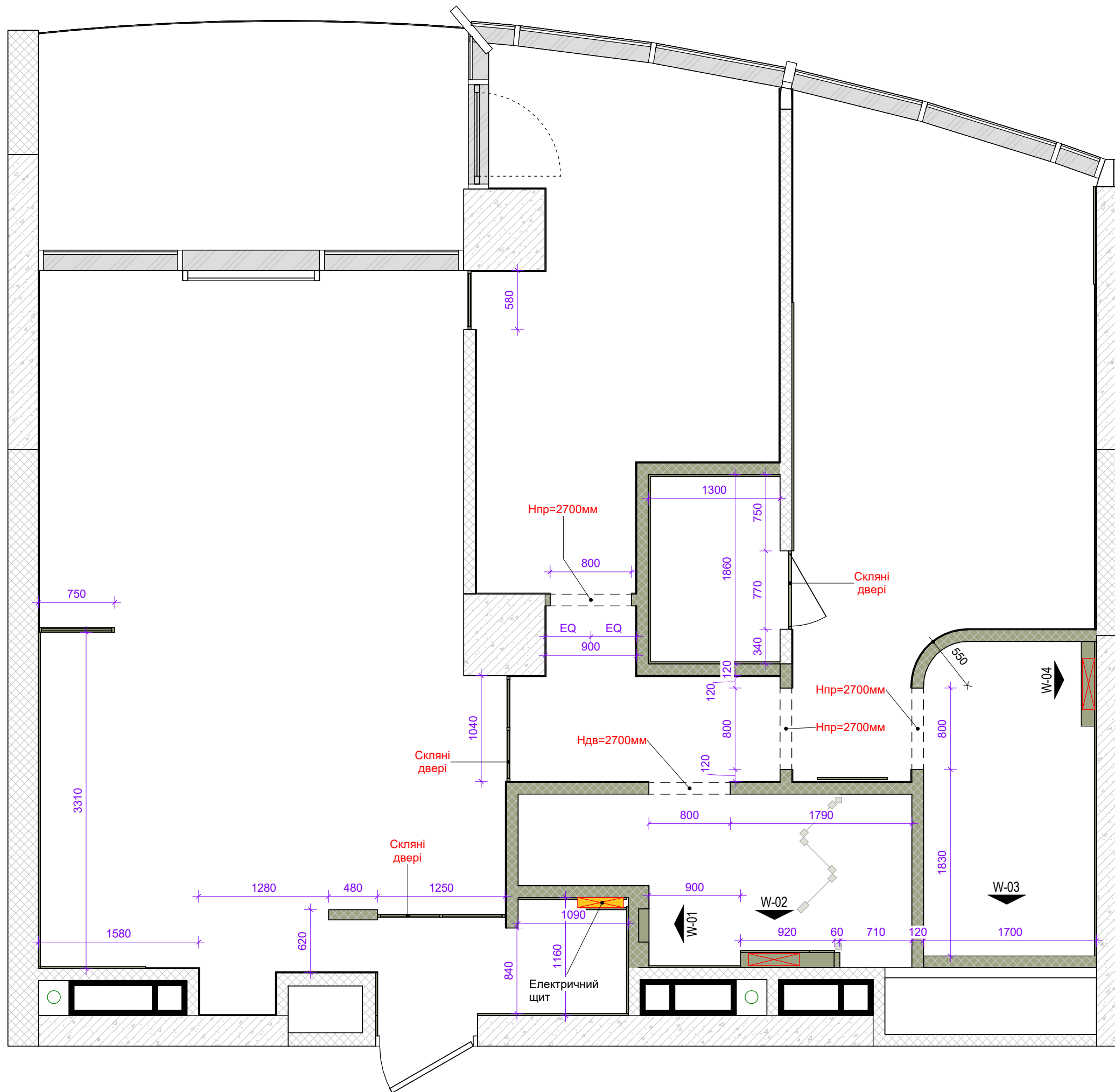

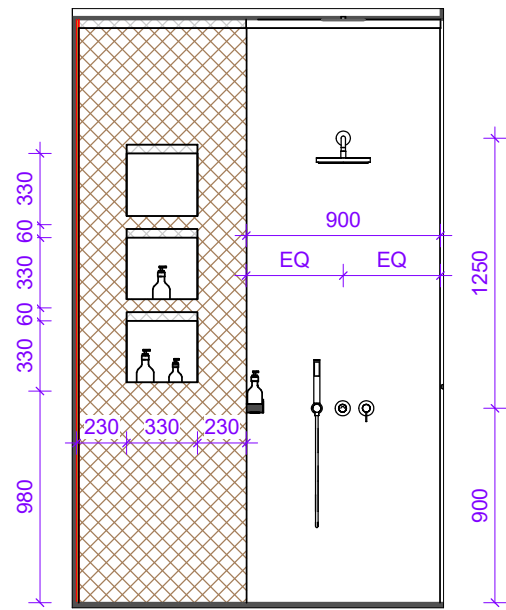

W-01
1 : 35

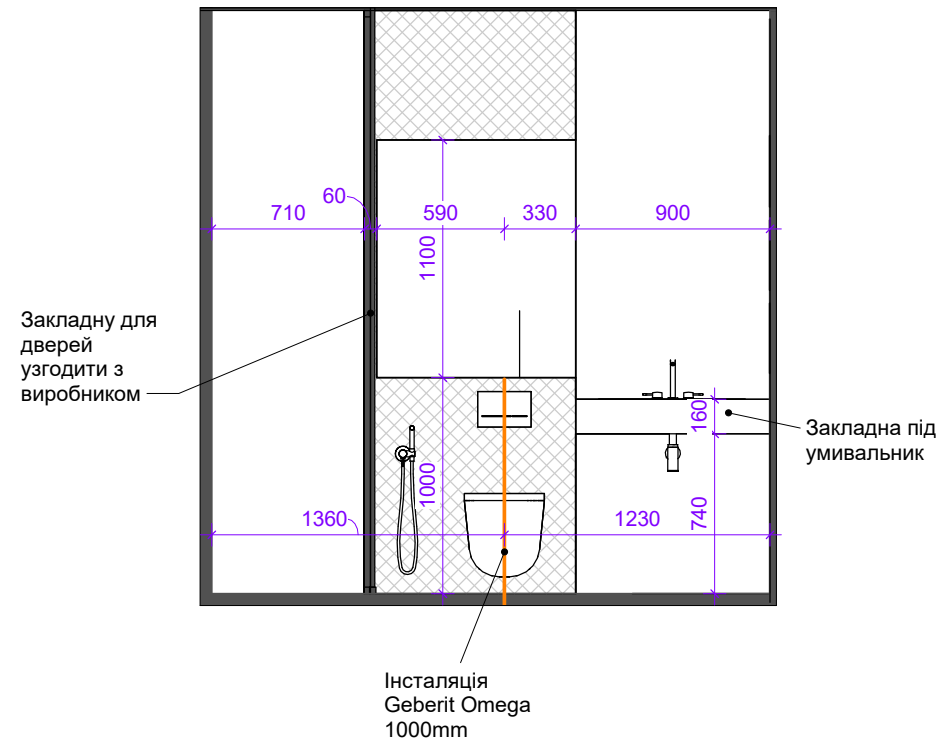

W-02
1 : 35

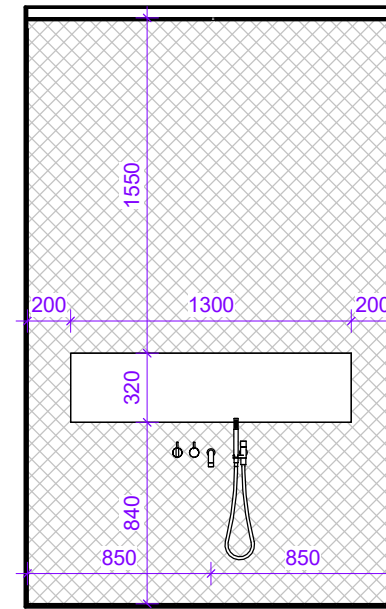

W-03
1 : 35

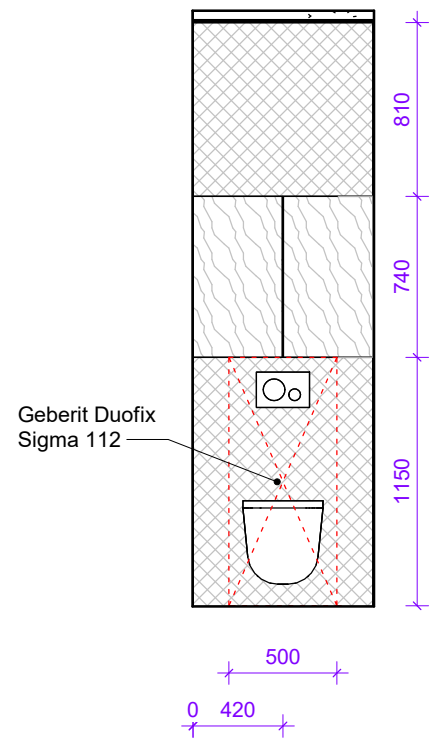

W-04
1 : 35

Назва проекту:	Apartment
Адреса проекту:	м. Київ, вул.
Автор проекту:	Карликова Ірина
Деталі монтажу	
02-B-04	1 : 35

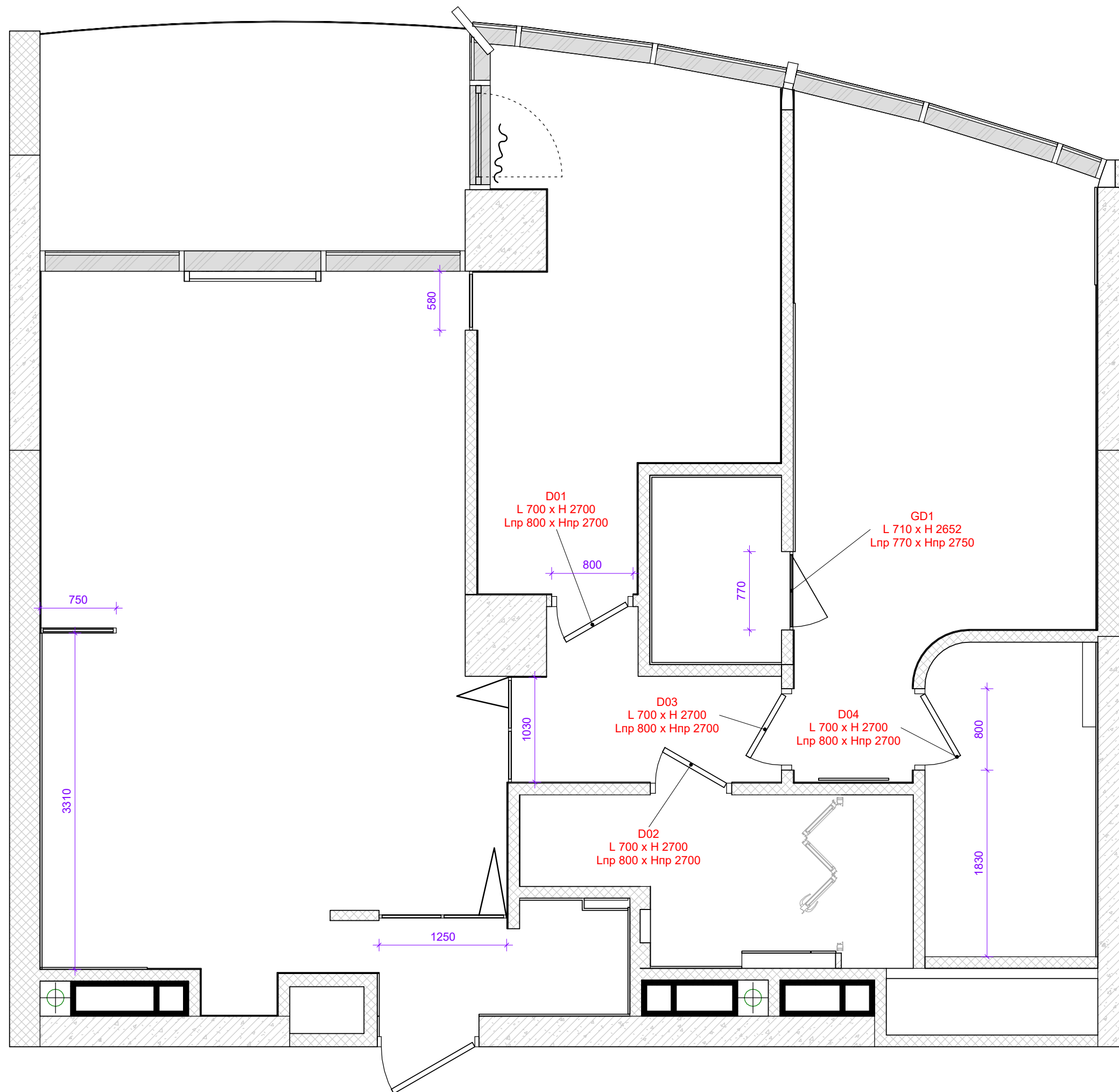

Специфікація приміщень

№	Приміщення	Площа
1	Житлова кімната	32,07 м ²
2	Коридор	3,36 м ²
3	Санвузол	5,37 м ²
4	Ванна кімната	5,04 м ²
5	Спальня	16,78 м ²
6	Гардеробна	2,32 м ²
7	Гостьова кімната	13,59 м ²
8	Балкон	9,73 м ²
Загальна площа:		88,25 м ²

ПРИМІТКИ:

1. Всі розміри уточнити на місці.
2. Перед замовленням дверей та перегородок провести заміри.
3. Матеріал виготовлення дверей уточнити й узгодити із замовником.

Назва проекту: Apartment

Адреса проекту: м. Київ, вул.







Автор проекту: Карликова Ірина

ПЛАН ЗАПОВНЕННЯ ДВЕРНИХ ПРОРІЗІВ

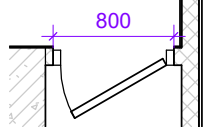
03-DR-01

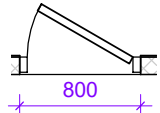
1 : 40

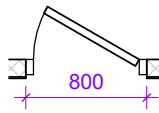
СПЕЦИФІКАЦІЯ ДВЕРЕЙ

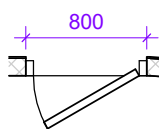
Марка	Зображення	Ширина проїому, мм	Висота проїому, мм	Ширина полотна, мм	Висота полотна, мм	Відкривання
D01		800	2700	700	2700	
D02		800	2700	700	2700	
D03		800	2700	700	2700	
D04		800	2700	700	2700	

ПРИМІТКИ:

1. Всі розміри уточнити на місці.
2. Перед замовленням дверей та перегородок провести заміри.
3. Матеріал виготовлення дверей уточнити й узгодити із замовником.

Назва проекту: Apartment

Адреса проекту: м. Київ, вул.

Автор проекту: Карликова Ірина

СПЕЦИФІКАЦІЯ ДВЕРЕЙ

03-DR-02

1 : 50

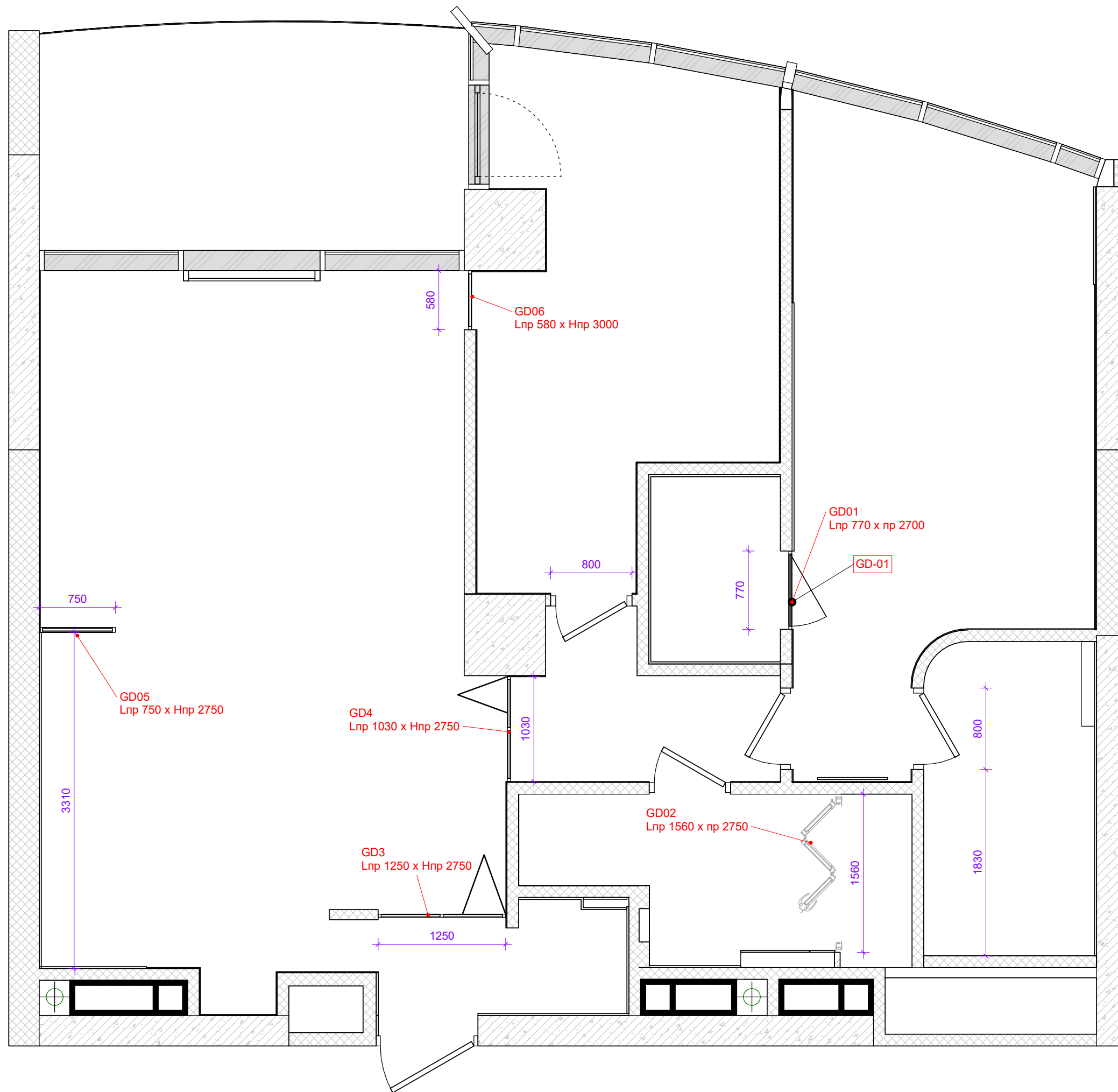

Специфікація приміщень

№	Приміщення	Площа
1	Житлова кімната	32,07 m ²
2	Коридор	3,36 m ²
3	Санвузол	5,37 m ²
4	Ванна кімната	5,04 m ²
5	Спальня	16,78 m ²
6	Гардеробна	2,32 m ²
7	Гостьова кімната	13,59 m ²
8	Балкон	9,73 m ²
Загальна площа:		88,25 m ²

ПРИМІТКИ:

- Всі розміри уточнити на місці.
- Перед замовленням дверей та перегородок провести заміри.
- Матеріал виготовлення дверей уточнити й узгодити із замовником.

Назва проекту: Apartment

Адреса проекту: м. Київ, вул.

Автор проекту: Карликова Ірина

ПЛАН ЗАПОВНЕННЯ СКЛЯНІ ПЕРЕГОРОДКИ

03-DR-03 1 : 40

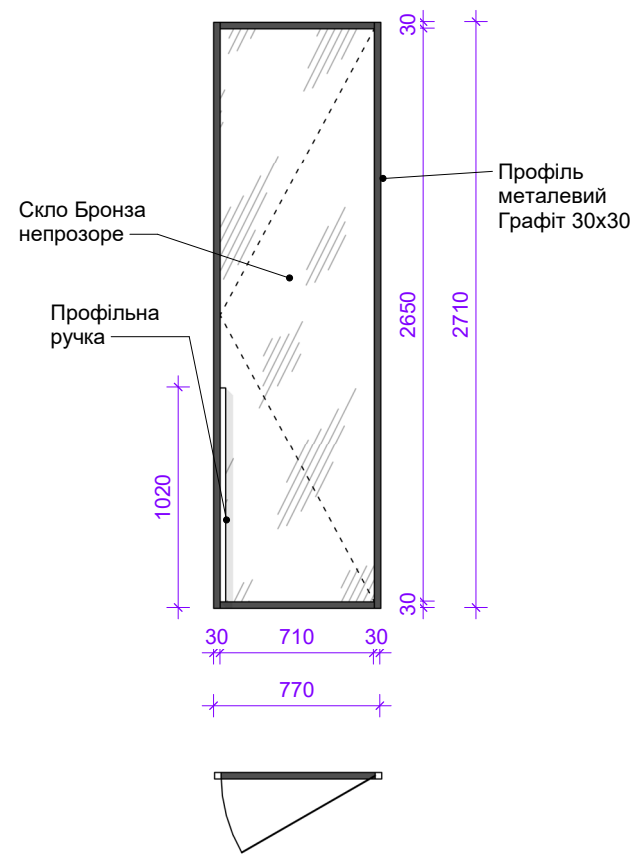

Door GD-01 M 1:35

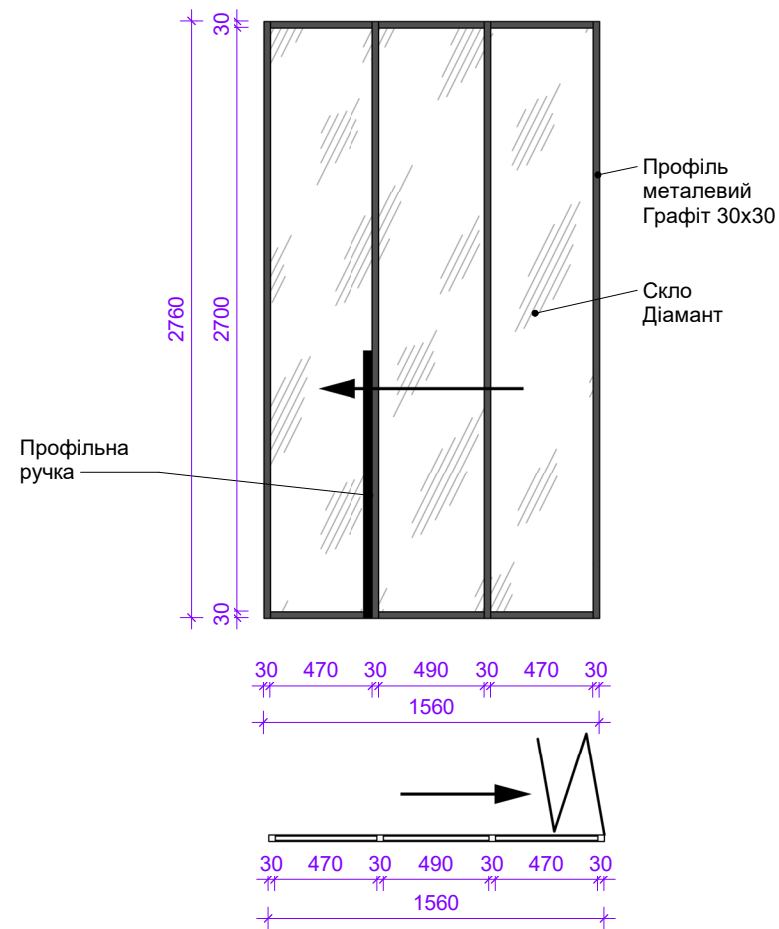

Door GD-02 M 1:35

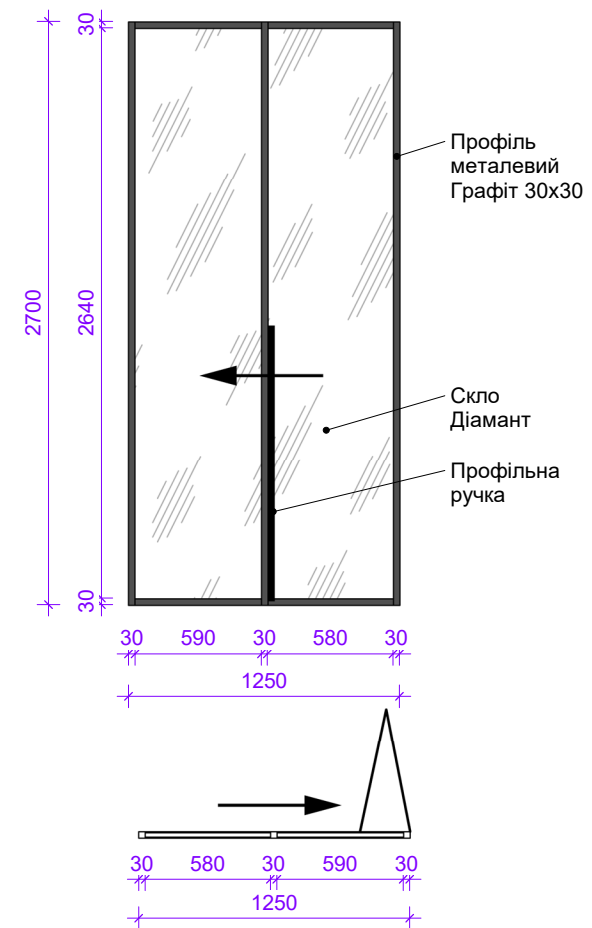

Door GD-03 M 1:35

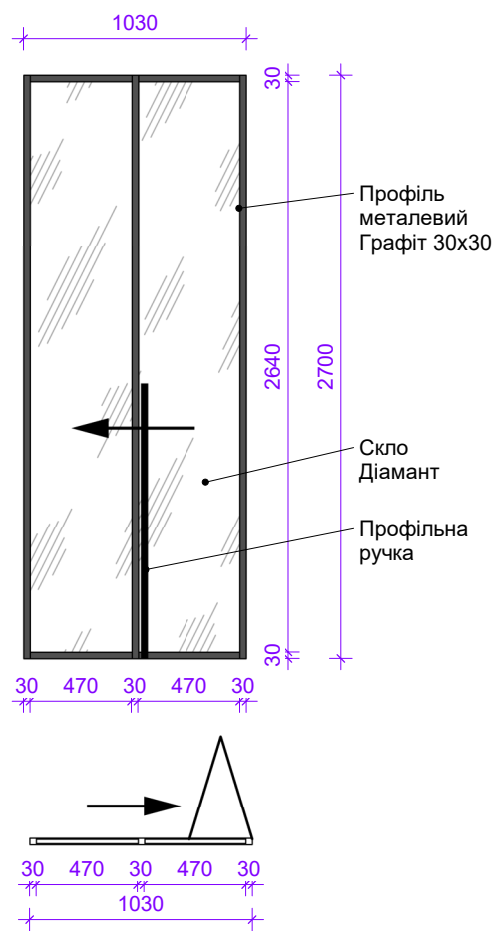

Door GD-04 M 1:35

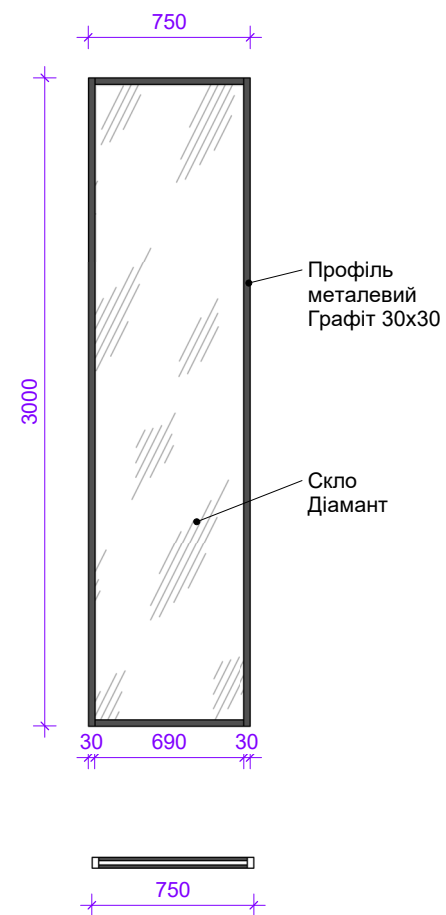

Door GD-05 M 1:35

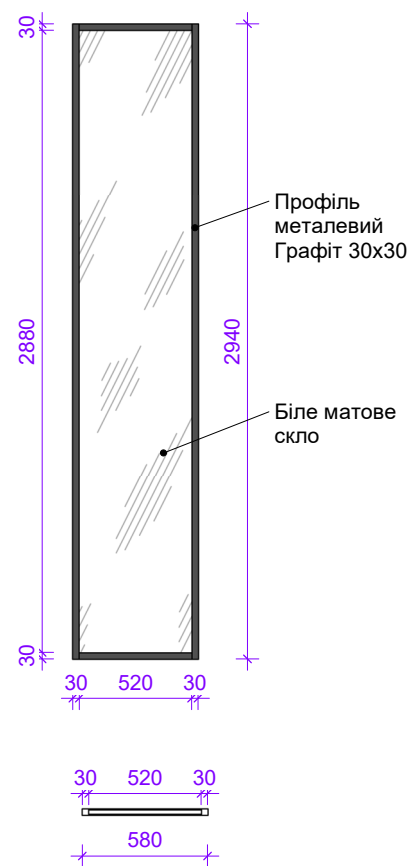

Door GD-06 M 1:35

Назва проекту: Apartment

Адреса проекту: м. Київ, вул.

Автор проекту: Карликова Ірина

СПЕЦИФІКАЦІЯ ДВЕРЕЙ (Скляних)

03-DR-04

1 : 35

УМОВНІ ПОЗНАЧЕННЯ:

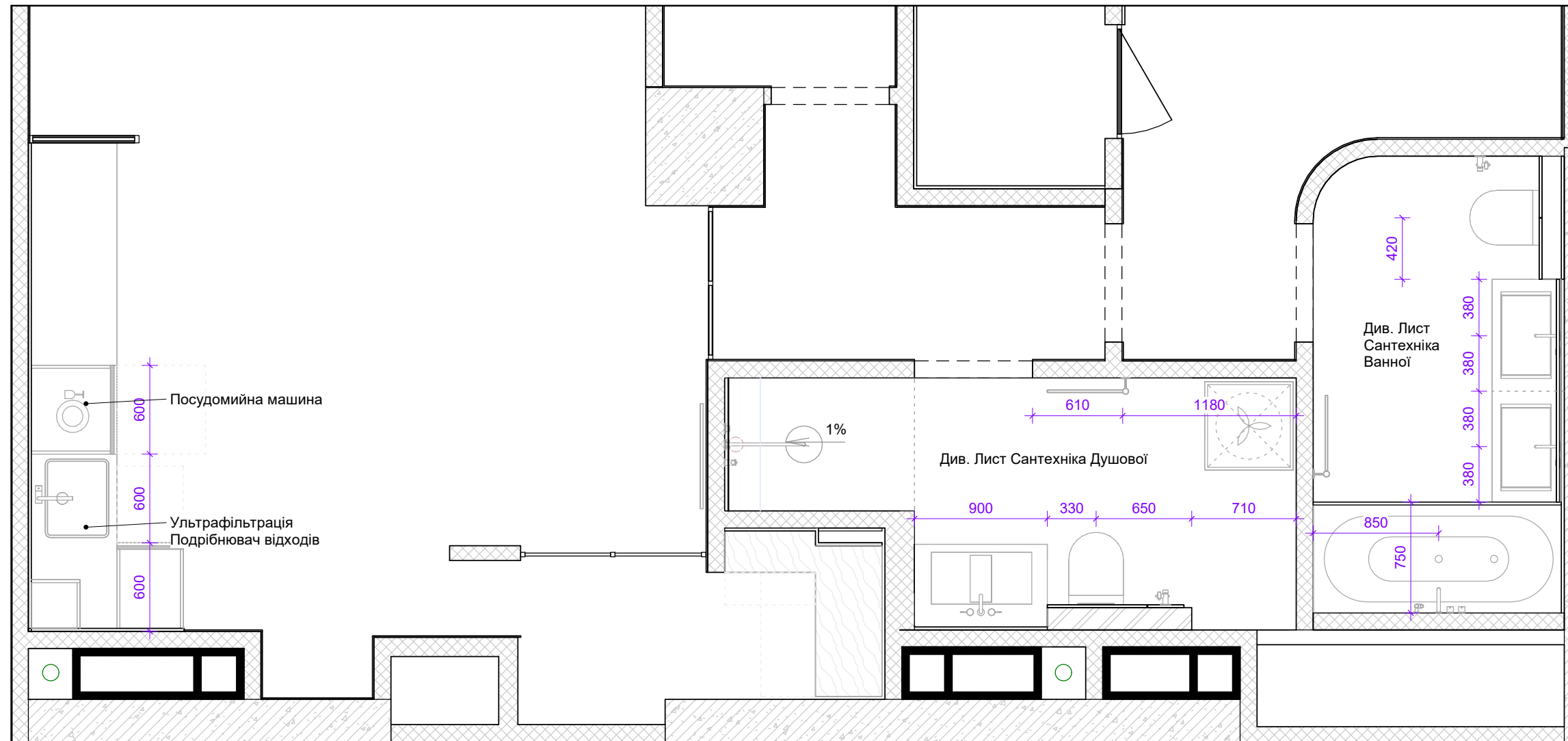

ПРИМІТКИ:

1. Всі розміри уточнити на місці.
2. Всі розміри вказані з урахуванням оздоблювальних матеріалів.
3. Всі висоти надані від чистового рівня підлоги.
4. Перед монтажем ознайомитись із характеристиками та схемами сантехнічного обладнання.
5. Виконати ухил до трапу 0.02%.

Назва проекту: Apartment

Адреса проекту: м. Київ, вул.

Автор проекту: Карликова Ірина

ПЛАНИ САНТЕХНІКИ

04-SNT-01

1 : 35

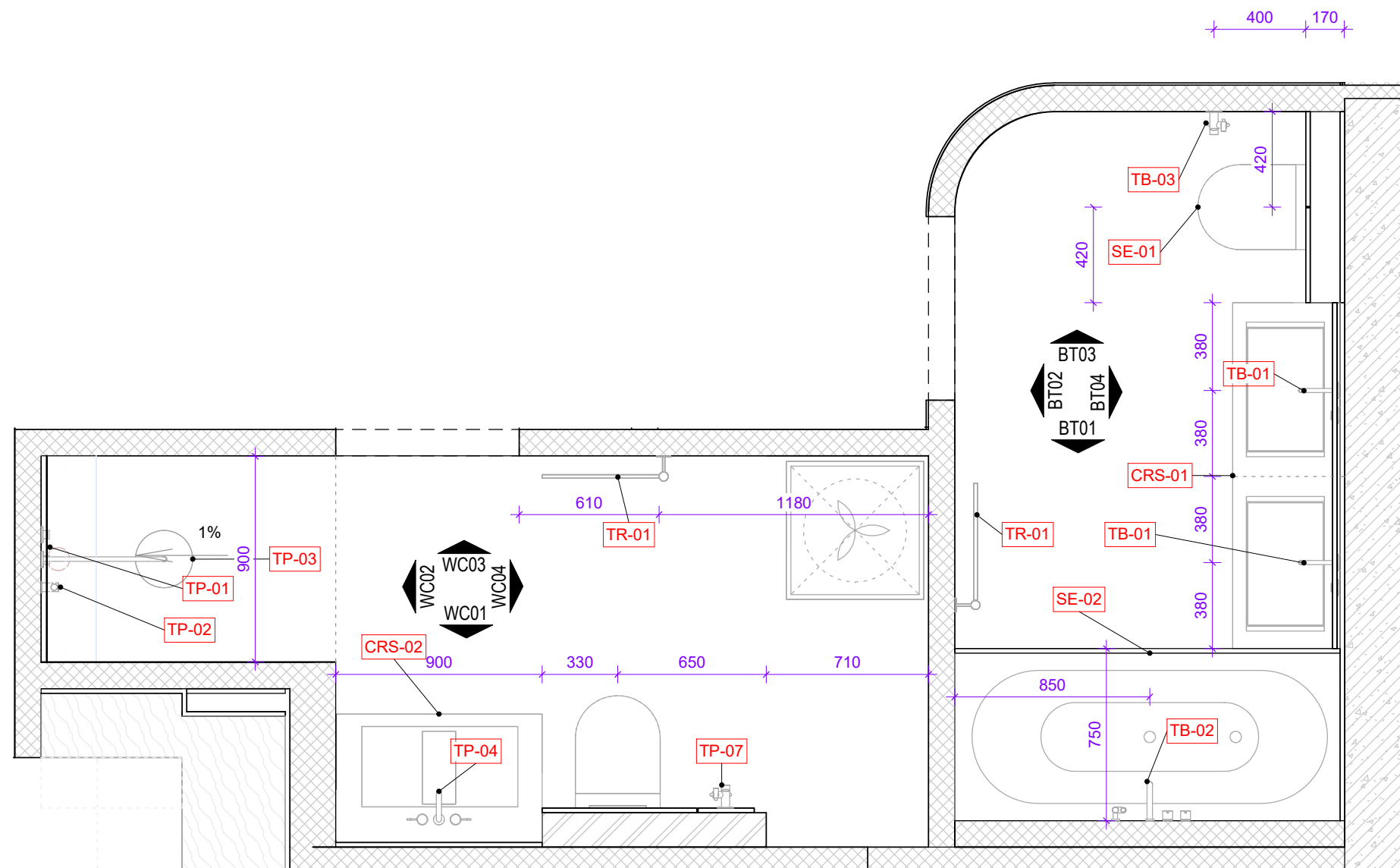

План розташування Сантехніки Ванна й Санвузол

1 : 25

ПРИМІТКИ:

1. Всі розміри уточнити на місці.
2. Всі розміри вказані з урахуванням оздоблювальних матеріалів.
3. Всі висоти надані від чистового рівня підлоги.
4. Перед монтажем ознайомитись із характеристиками та схемами сантехнічного обладнання.
5. Виконати ухил до трапу 0.02%.

Назва проекту: Apartment

Адреса проекту: м. Київ, вул.

Автор проекту: Карликова Ірина

ПЛАНИ сантехніки Ванни й Санвузлу

04-SNT-02

1 : 25

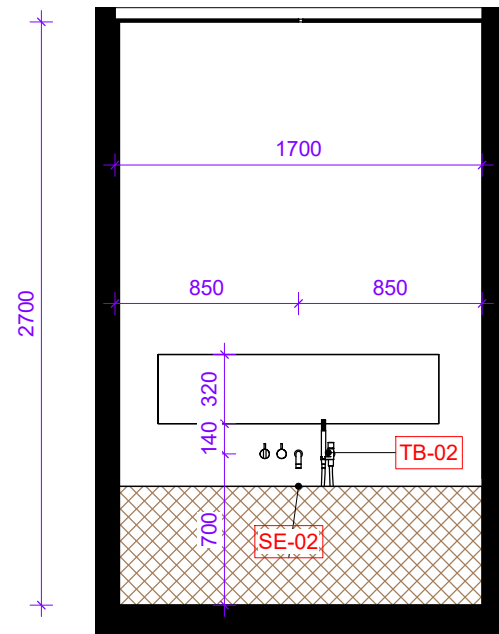

BT01
1 : 35

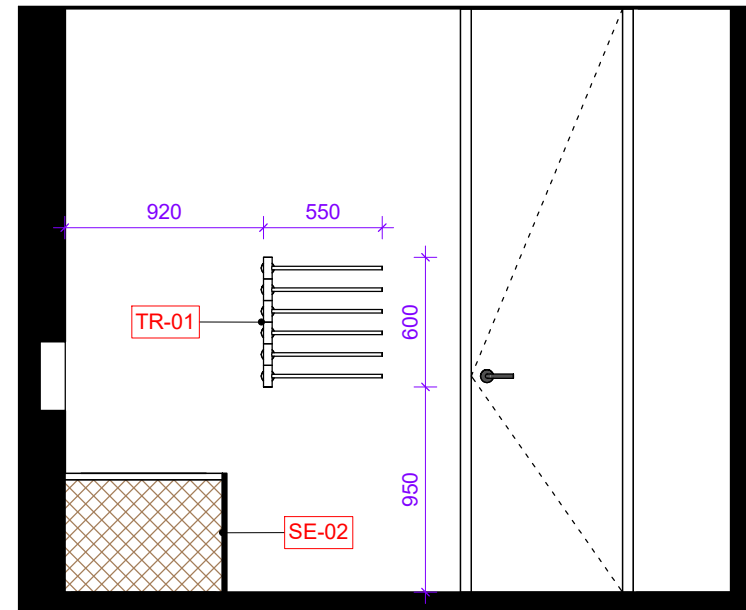

BT02
1 : 35

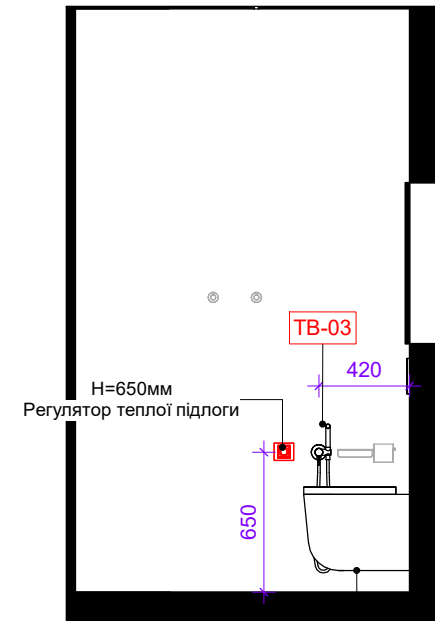

BT03
1 : 35

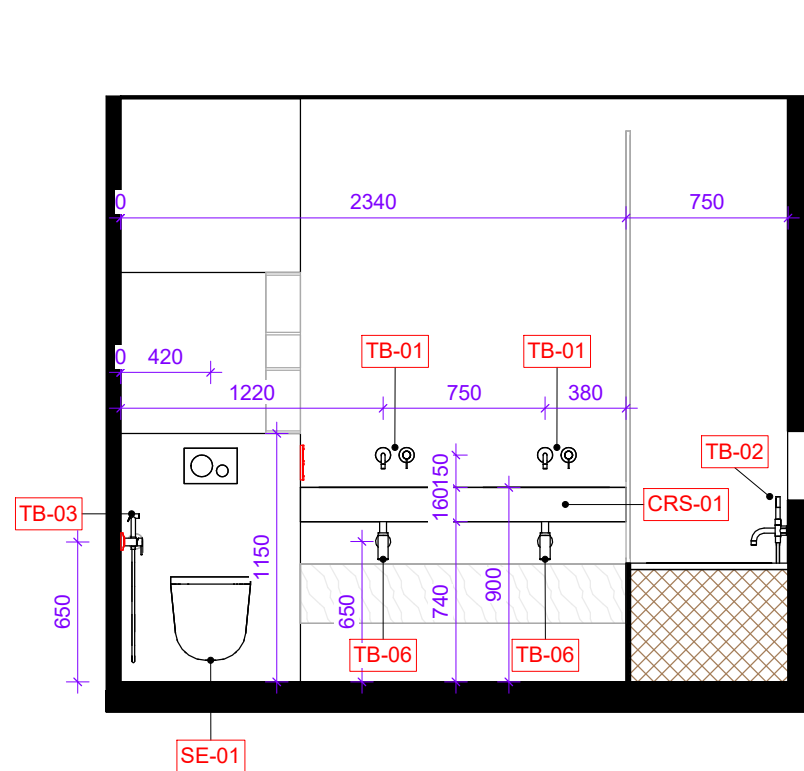

BT04
1 : 35

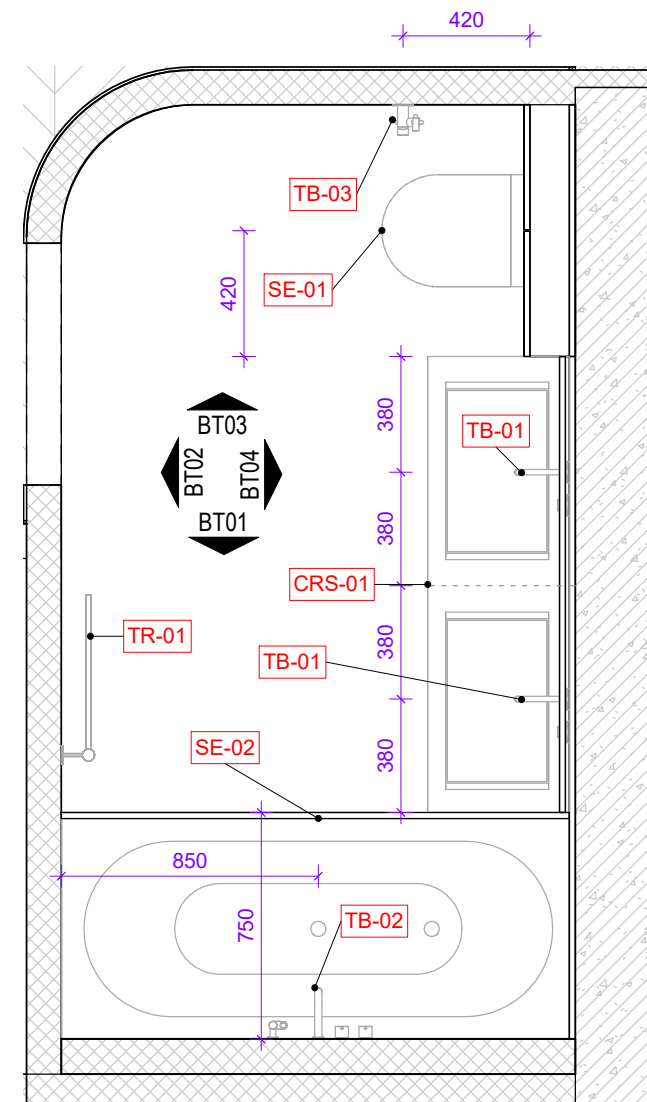

План розташування Сантехніки в Ванній
1 : 25

ПРИМІТКИ:

1. Всі розміри уточнити на місці.
2. Всі розміри вказані з урахуванням оздоблювальних матеріалів.
3. Всі висоти надані від чистового рівня підлоги.
4. Перед монтажем ознайомитись із характеристиками та схемами сантехнічного обладнання.
5. Виконати ухил до трапу 0.02%.

Назва проекту: Apartment

Адреса проекту: м. Київ, вул.

Автор проекту: Карликова Ірина

ПЛАНИ ТА РОЗГОРТКИ САНТЕХНІКИ В Ванній

04-SNT-03

As indicated

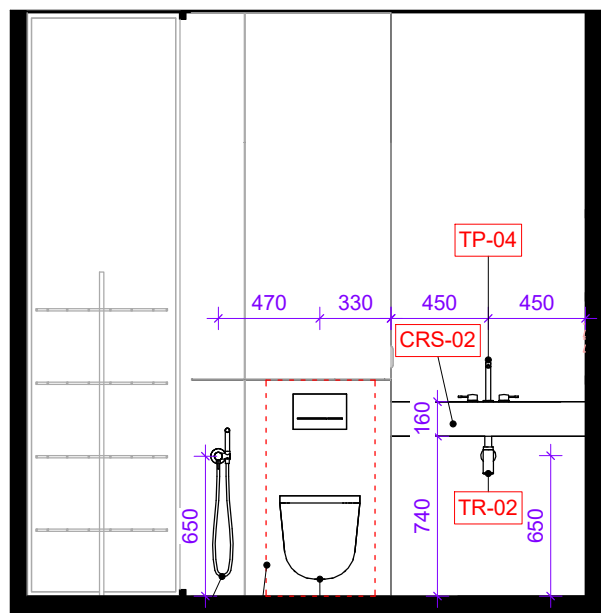

Інсталяція
Omega
1000mm

WC01
1 : 35

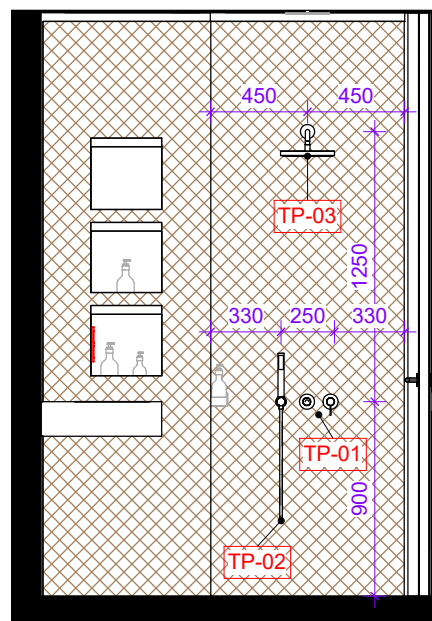

WC02
1 : 35

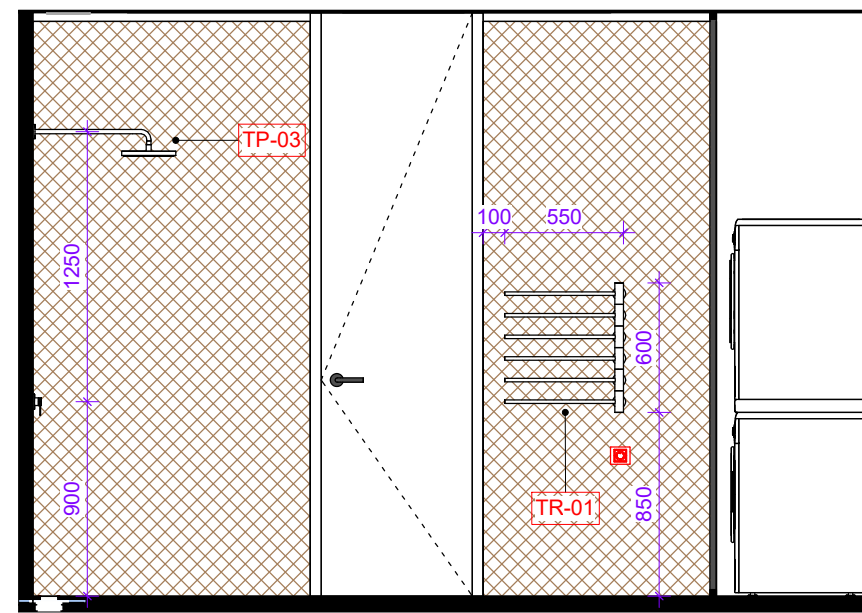

WC03
1 : 35

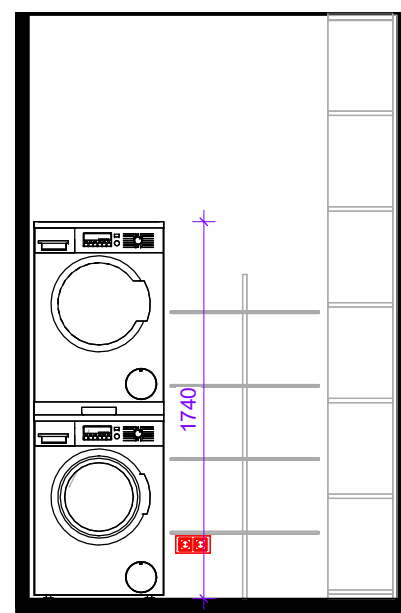

WC04
1 : 35

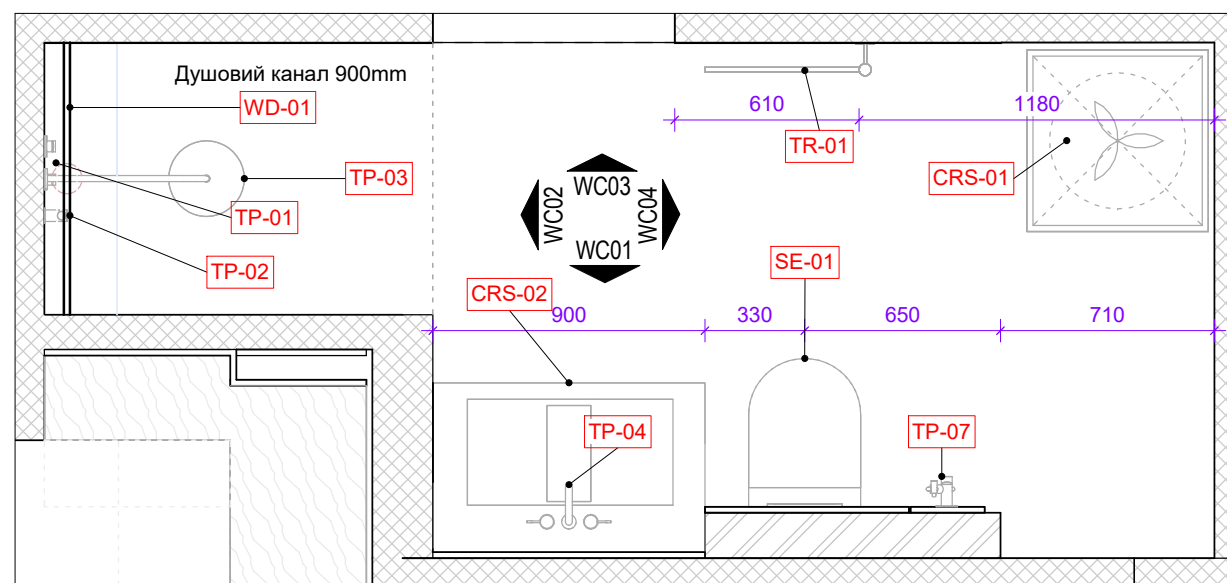

План розташування Сантехніки в Душовій
1 : 25

ПРИМІТКИ:

1. Всі розміри уточнити на місці.
2. Всі розміри вказані з урахуванням оздоблювальних матеріалів.
3. Всі висоти надані від чистового рівня підлоги.
4. Перед монтажем ознайомитись із характеристиками та схемами сантехнічного обладнання.
5. Виконати ухил до трапу 0.02%.

Назва проекту: Apartment

Адреса проекту: м. Київ, вул.







Автор проекту: Карликова Ірина

ПЛАНИ ТА РОЗГОРТКИ САНТЕХНІКИ в Санвузлі



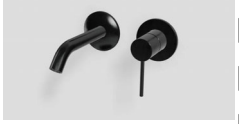

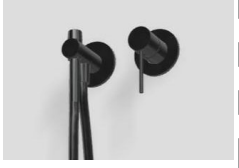

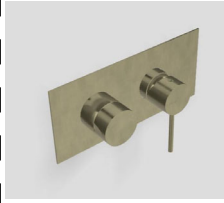

04-SNT-04

As indicated

СПЕЦИФІКАЦІЯ САНТЕХНІКИ

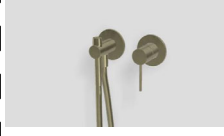
Марка	Фабрика, назва	Зображення	Характеристик и	Кількість
SE-01	Унітаз підвісний		Nic Design Білий мат	2
SE-02	Ванна Villeroy кварил		170x75	1
TB-01	Змішувач зі стіни Tremme		RWIT13C60102	2
TB-02	Змішувач для Ванни Tremme		RWIT13D80104	1
TB-03	Гігієнічний душ Tremme		RWIT13D40102	1
TB-06	Сифони підібрати під колір змішувача			2

СПЕЦИФІКАЦІЯ САНТЕХНІКИ

Марка	Фабрика, назва	Зображення	Характеристик и	Кількість
TP-01	Термостатичний змішувач Tremme		RWIT13E30401	1
TP-02	Душова лійка		RWIT2705DZ74	1
TP-03	Верхній душ Tremme		IT6512DZZZVS	1
TP-04	3- точковий змішувач на раковину Tremme IT1016DZXVZZ		IT1016DZXVZZ	1
TP-07	Гігієнічний душ Tremme		RWIT13D40402	1
TR-01	Рушникосушка Margorolli		Margorolli 622	2
TR-02	Сифони підібрати під колір змішувача			1
WD-01	Душовий канал 900мм			1

ПРИМІТКИ:

1. Дивитись лист разом з планом та розгортками сантехніки.

2. Виробник мийки має попередньо перевірити розміри на об'єкті - відстані між центрами змішувачів, а також проміжок між ванною і стінкою!

Назва проекту: Apartment

Адреса проекту: м. Київ, вул.

Автор проекту: Карликова Ірина

СПЕЦИФІКАЦІЯ САНТЕХНІЧНИХ ПРИЛАДІВ

04-SNT-05

Креслення Раковини з Керамограніту під Замовлення. Виріб позначений на інших кресленнях як CRS-01

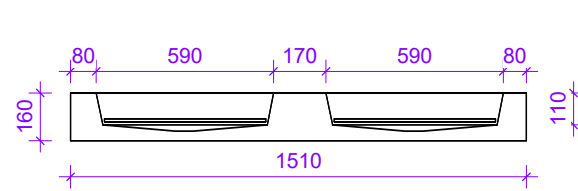

Elevation Left

1 : 25

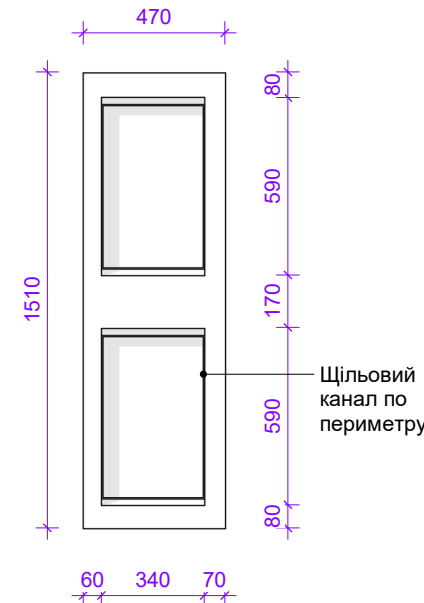
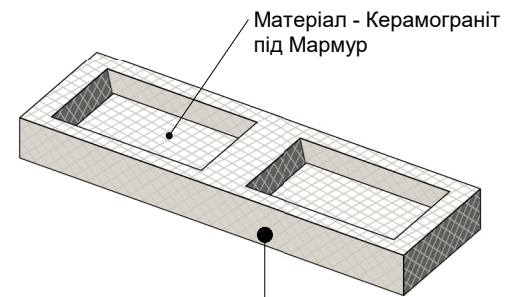

Plan Detail

1 : 25

Креслення Раковини з Керамограніту під Замовлення. Виріб позначений на інших кресленнях як CRS-02

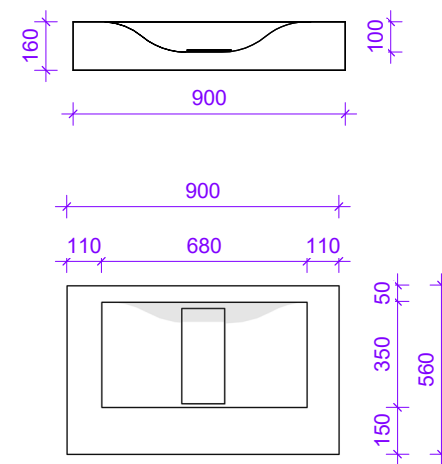

Plan Detail

1 : 25

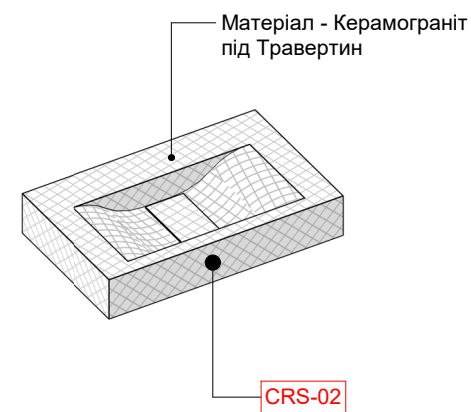

ПРИМІТКИ:

1. Дивитись лист разом з планом та розгортками сантехніки.
2. Виробник мийки має попередньо перевірити розміри на об'єкті - відстані між центрами змішувачів, а також проміжок між ванною і стінкою!

Назва проєкту: Apartment

Адреса проєкту: м. Київ, вул.

Автор проєкту: Карликова Ірина

СПЕЦИФІКАЦІЯ САНТЕХНІЧНИХ ПРИЛАДІВ
(ЗАМОВЛЕННЯ)

04-SNT-06

1 : 25

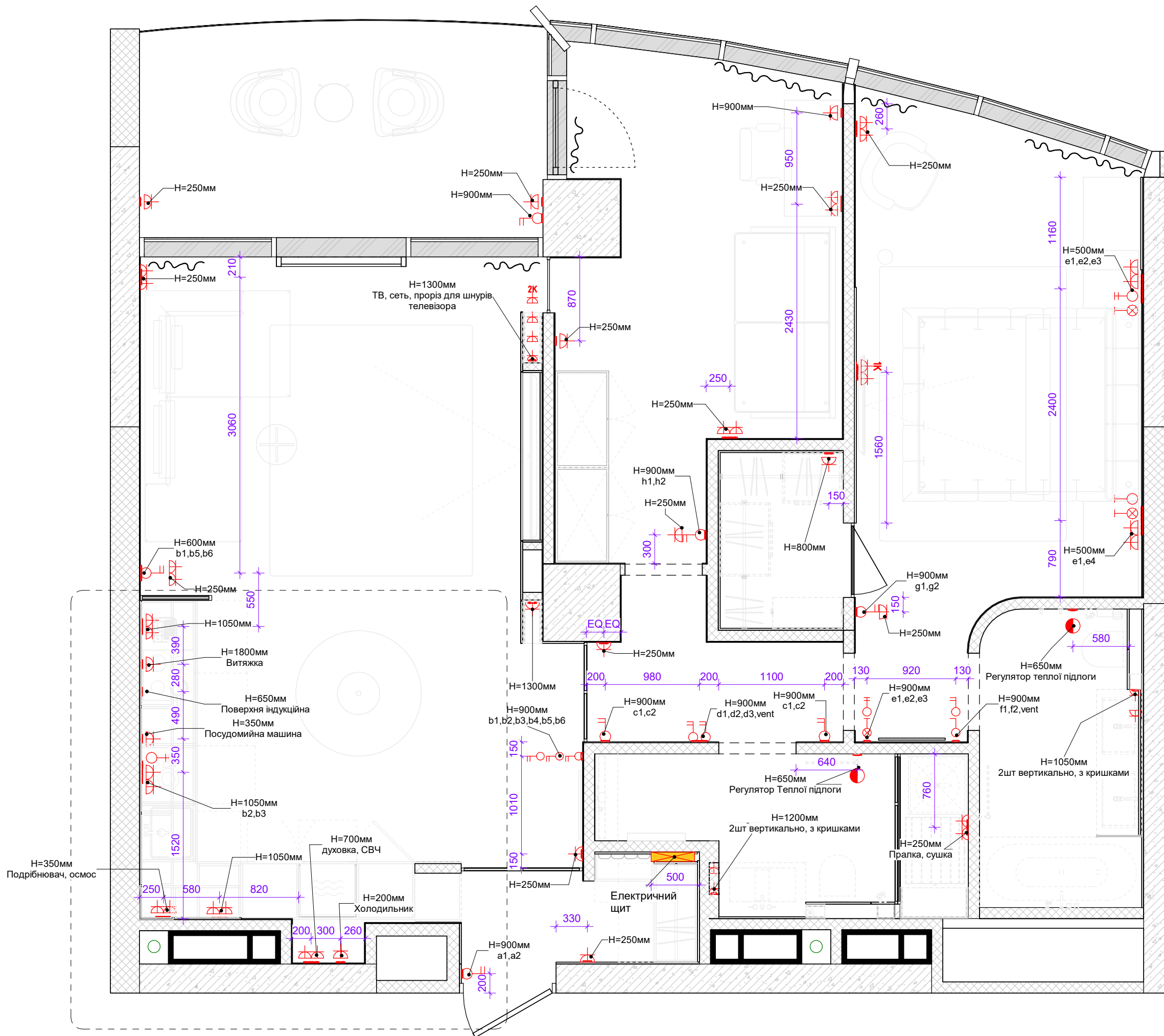

УМОВНІ ПОЗНАЧЕННЯ:

- Розетка 220
- мережева розетка подвійна
- витяжний електроventиллятор
- вимикач одноклавішний
- вимикач двоклавішний
- вимикач прохідний одноклавішний
- вимикач прохідний двоклавішний
- вимикач перехресний одноклавішний
- вивід для LED підсвічування меблів
- EQ - еквівалентний (рівний) розмір

Специфікація розеток

Тип	Кількість
В_Выключатель двухклавишный	13
В_Выключатель одноклавишный	1
В_Переключатель двухклавишный	3
В_Переключатель перекрестный одноклавишный	1
В_Переключатель перекрестный одноклавишный	3
Р_Розетка 220V	49
Р_Розетка компьютерная 1x RJ45	1
Р_Розетка компьютерная 2x RJ45	1
Р_Термостат теплого пола	2
Рамка 1x	24
Рамка 2x	16
Рамка 3x	2
Рамка 4x	1 = 4x, 4 = 2x, 1 = 3x
Рамка верт верх	6
Рамка гор	39
Загальна кількість:	164

ПРИМІТКИ:

1. Всі розміри уточнити на місці.
2. Всі розміри вказані з урахуванням оздоблювальних матеріалів.
3. Всі висоти надані від чистового рівня підлоги.
4. Висота розеток H=300мм від у.ч.п., крім тих, що з виносками.
5. Підключення обладнання і техніки уточнити згідно з обраними моделями.
6. Електровиводи та розетки в зоні кухні уточнити після замовлення кухні.
7. Дивитись лист разом з розгортками.

Назва проекту: Apartment

Адреса проекту: м. Київ, вул.

Автор проекту: Карликова Ірина

ПЛАН РОЗЕТОК ТА ЕЛЕКТРОВИВОДІВ

05-EL-01 As indicated



УМОВНІ ПОЗНАЧЕННЯ:

- - LED стрічка для підсвічування стелі (L = 0.00 м)
- vent - витяжний електроventильатор
- ⏏ - вимикач одноклавішний
- ⏏⏏ - вимикач двоклавішний
- ⏏⏏ - вимикач прохідний одноклавішний
- ⏏⏏ - вимикач прохідний двоклавішний
- ⏏⊗ - вимикач перехресний одноклавішний
- ⊗ - вивід для LED підсвічування меблів
- EQ - еквівалентний (рівний) розмір

ПРИМІТКИ:

1. Всі розміри уточнити на місці.
2. Всі розміри вказані з урахуванням оздоблювальних матеріалів.
3. Всі висоти надані від чистового рівня підлоги.
4. Висота вимикачів H=900мм від у.ч.п., крім тих, що з виносками.
5. Дивитись лист разом з планом розміщення освітлення, планом стель та розгортками.

Назва проекту: Apartment

Адреса проекту: м. Київ, вул.

Автор проекту: Карликова Ірина

ПЛАН ГРУП СВІТЛА ТА ВИМИКАЧІВ

05-EL-02

As indicated

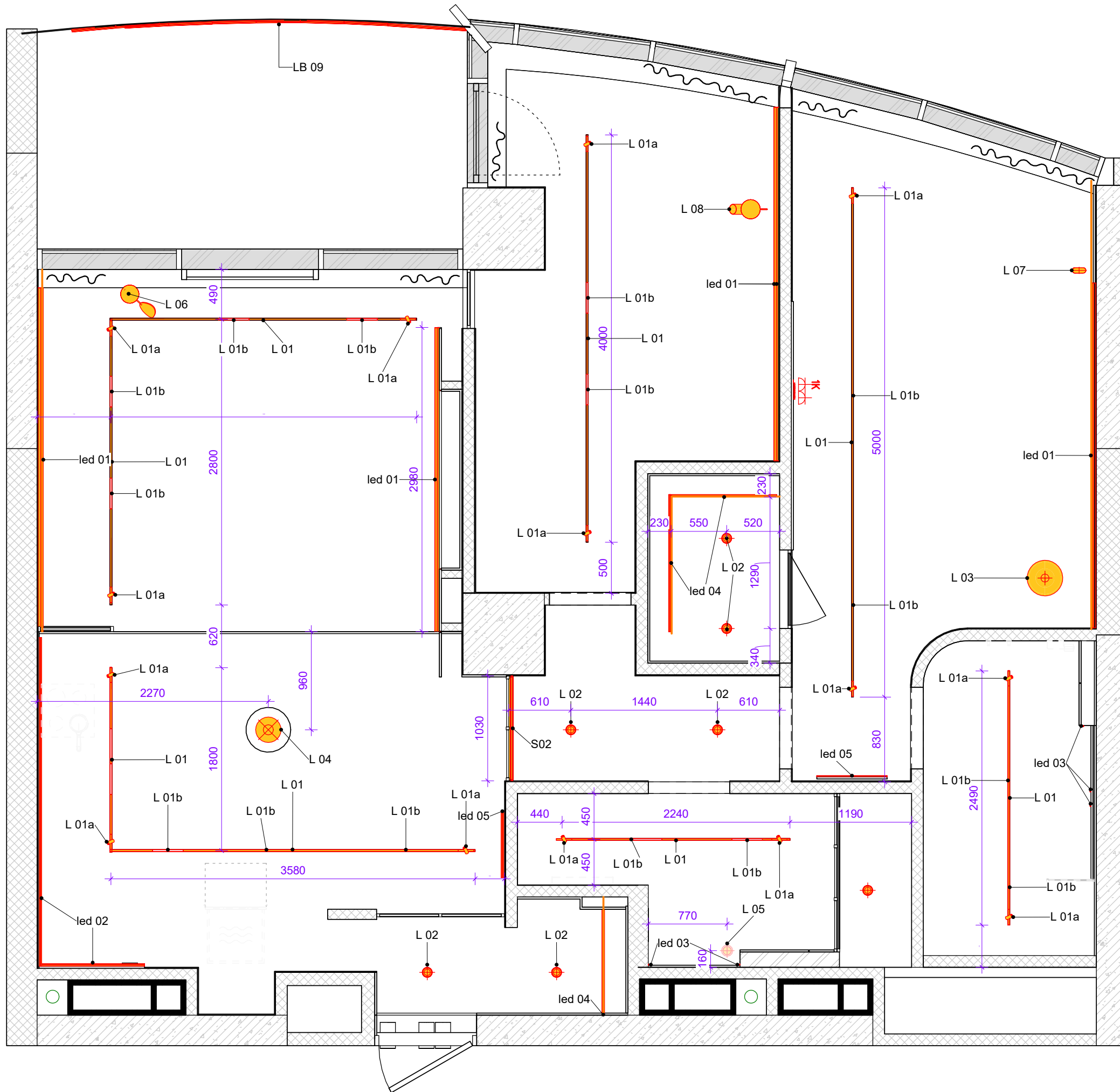

УМОВНІ ПОЗНАЧЕННЯ:

- - LED стрічка для підсвічування стелі (L = 0.00 м)
- vent - витяжний електровентилятор
- - вимикач одноклавішний
- - вимикач двоклавішний
- - вимикач прохідний одноклавішний
- - вимикач прохідний двоклавішний
- ⊗ - вимикач перехресний одноклавішний
- ⊗ - вивід для LED підсвічування меблів
- EQ - еквівалентний (рівний) розмір

ПРИМІТКИ:

1. Всі розміри уточнити на місці.
2. Всі розміри вказані з урахуванням оздоблювальних матеріалів.
3. Всі висоти надані від чистового рівня підлоги.
4. Висота вимикачів Н=900мм від у.ч.п., крім тих, що з виносками.
5. Дивитись лист разом з планом груп світла, планом стель та розгортками.

Назва проекту: Apartment









Адреса проекту: м. Київ, вул.

Автор проекту: Карликова Ірина

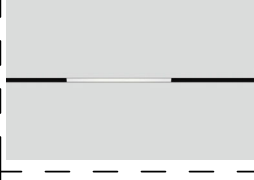

ПЛАН ТИПІВ ОСВІТЛЕННЯ

05-EL-03 As indicated

Специфікація освітлювальних приладів

№	Фабрика, назва	Зображення	Характеристики	Кількість
L 01	Трековий світильник вбудовання		25,160 МП 1 кутова заглушка 14 кінцевих заглушок 42V!!!	8
L 01a	Магнітний світильник направлений		Light Hub - Light 300, 3000K	14
L 01b	Магнітний світильник розсіяний L300		Light Hub - Focus 10, 3000K	18
L 02	Світильник стельовий вбудований круглий		Light Hub - Basic 3000K	6
L 03	Підвісний світильник		Nordlux - Alton 35 - 48973001 3000K	1
L 04	Світильник підвісний круглий Moooi Riamond		Moooi Riamond D=440 2700K	1
L 05	Підвіс Pikart Tube		Pikart - Tube, 23618 3000K	1
L 06	Торшер Pikart Simple		Pikart - Simple, 5562 3000K	1

Специфікація освітлювальних приладів

№	Фабрика, назва	Зображення	Характеристики	Кількість
L 07	Настільна лампа в спальні		Pikart - Simple, 5565 3000K	1
L 08	Світильник настільний в Гостьовій		New works - Kizu 3000K	1
LB 09	LED профіль меблевий		LED-Підсвітка балконної огорожі	9
led 01	LED підсвітка в профілі тінювального шву		14,240 МП	5
led 02	LED профіль меблевий		Кухонна зона 3000K	2
led 03	LED профіль меблевий		Дзеркала ванних кімнат 3000K	5
led 04	LED профіль меблевий		Підсвітка в штангу гардеробу 3000K	3
led 05	LED профіль меблевий		Підсвітка за дзеркалом 3000K	2
78				78

Специфікація LED-підсвітки

Опис	Довжина
LED профіль	14237 mm
LED профіль меблевий	20817 mm

Специфікація розеток

Тип	Кількість
V_Выключатель двухклавишный	13
V_Выключатель одноклавишный	1
V_Переключатель двухклавишный	3
V_Переключатель одноклавишный	1
V_Переключатель перекрестный одноклавишный	3
P_Розетка 220V	49
P_Розетка компьютерная 1x RJ45	1
P_Розетка компьютерная 2x RJ45	1
P_Термостат теплого пола	2
Рамка 1x	24
Рамка 2x	16
Рамка 3x	2
Рамка 4x	3
Рамка верт верх	6
Рамка гор	39
Загальна кількість:	164

ПРИМІТКИ:

- Дивитись лист разом з планом груп світла.
- Перед замовленням потрібно додатково перевірити довжини LED-стрічок на місці.
- Перед монтажем ознайомитись з технічними характеристиками освітлювальних приладів.

Назва проекту: Apartment



Адреса проекту: м. Київ, вул.

Автор проекту: Карликова Ірина

СПЕЦИФІКАЦІЯ ОСВІТЛЕННЯ ТА ЕЛЕКТРООБЛАДНАННЯ

05-EL-04

УМОВНІ ПОЗНАЧЕННЯ:

-  - підшивка ГКЛ 2 шари + фарбування (колір: RAL 9016)
-  - підшивка ГКЛВ 2 шари + вологостійке (колір: RAL 9016)
-  - карниз для штор L заг = 00.00 м.п.

Специфікація оздоблення стель

№	Оздоблення	Площа
	Гіпсокартон, фарбований RAL 9016	77,5 м ²
Загальна площа:		77,5 м ²

ПРИМІТКИ:

1. Всі розміри уточнити на місці.
2. Всі розміри вказані з урахуванням оздоблювальних матеріалів.
3. Дивитись лист разом з розрізами стель та схемою вентиляції.
4. Позначку підшитої стелі в санвузлах уточнити згідно з встановленням повітропроводів примусової вентиляції.

Специфікація приміщень

№	Приміщення	Площа
1	Житлова кімната	32,07 м ²
2	Коридор	3,36 м ²
3	Санвузол	5,37 м ²
4	Ванна кімната	5,04 м ²
5	Спальня	16,78 м ²
6	Гардеробна	2,32 м ²
7	Гостьова кімната	13,59 м ²
8	Балкон	9,73 м ²
Загальна площа:		88,25 м ²

Назва проекту: Apartment

Адреса проекту: м. Київ, вул.

Автор проекту: Карликова Ірина

ПЛАН СТЕЛЬ

06-CL-01

1 : 40

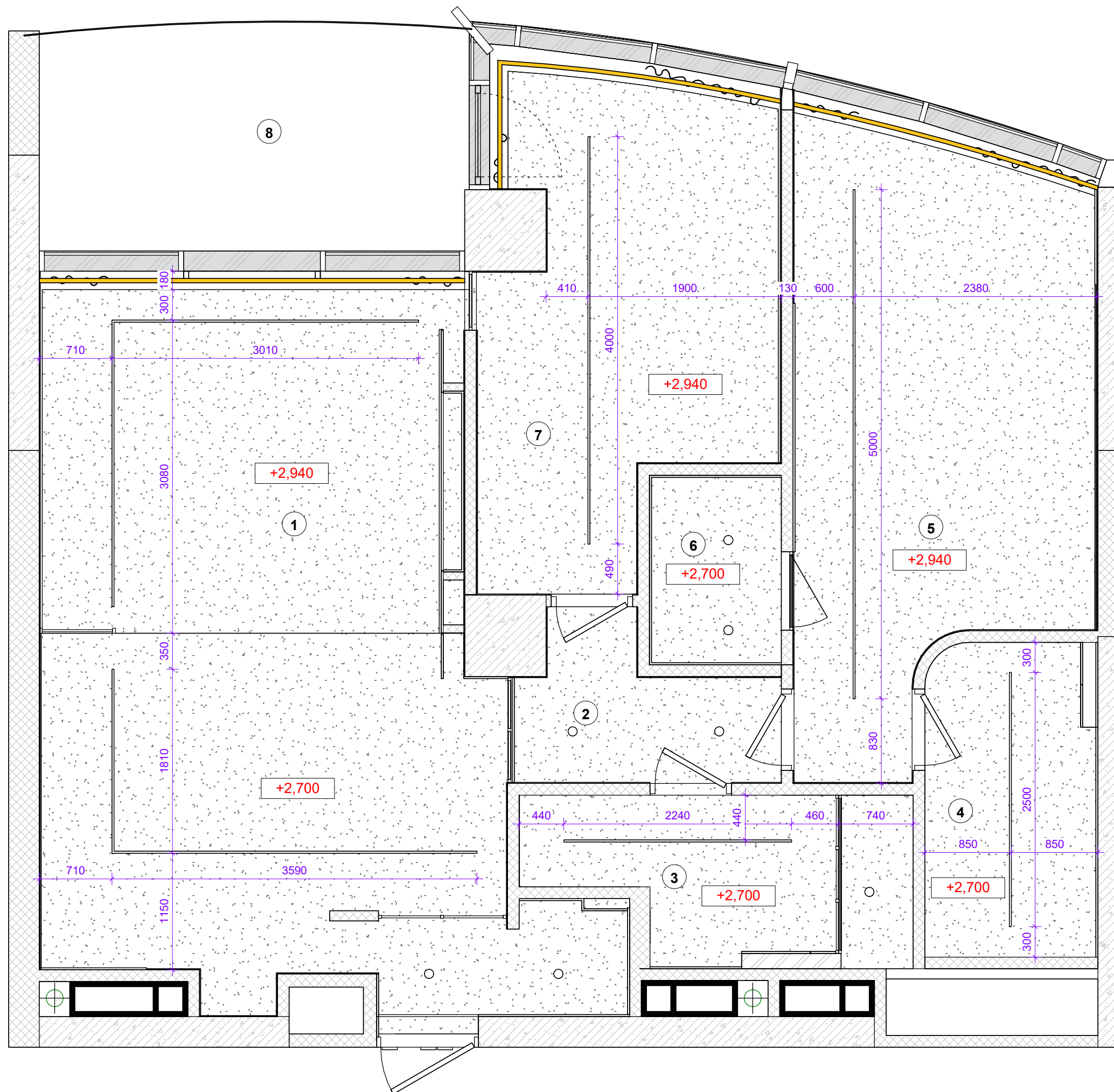

Розріз 1

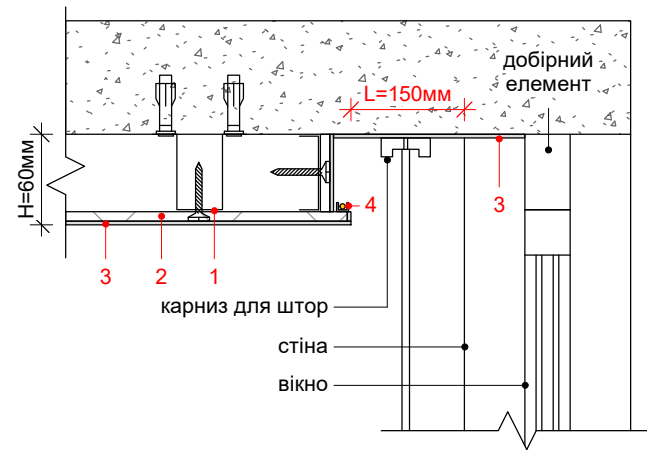

1. профіль з кроком міні 400мм
2. ГКЛ 12.5мм
3. декоративне фарбування
4. профіль для LED-стрічки ЛП 12/ЛП 14

Розріз 5

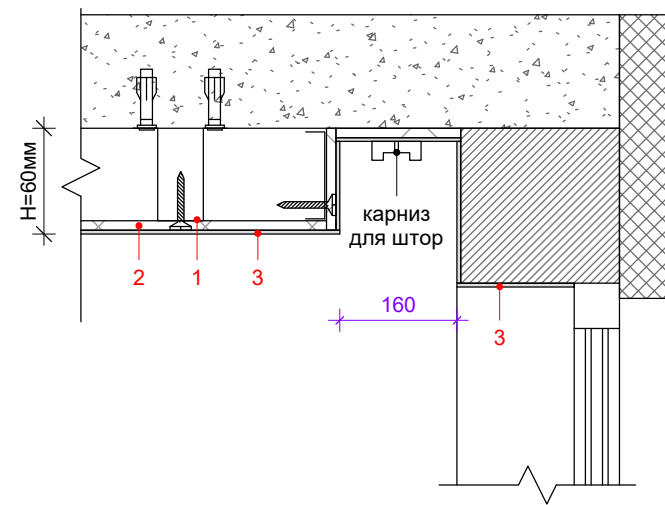

1. профіль з кроком міні 400мм
2. ГКЛ 12.5мм
3. декоративне фарбування

Розріз 8 (тіньовий шов)

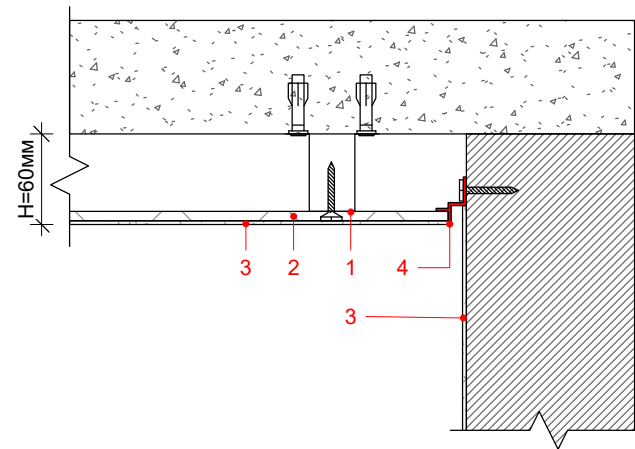

1. профіль з кроком міні 400мм
2. ГКЛ 12.5мм
3. декоративне фарбування
4. профіль тіньового шву

ПРИМІТКИ:

1. Дивитись лист разом з планом стель.

Назва проекту: Apartment

Адреса проекту: м. Київ, вул.



Автор проекту: Карликова Ірина

РОЗРІЗИ СТЕЛЬ

06-CL-02

1 : 10

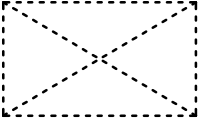
УМОВНІ ПОЗНАЧЕННЯ:

-  - витяжний електровентилятор
-  - Можливі місця ревізійного люка
-  - Можливі місця забору повітря
-  - Можливі місця подачі повітря

ПРИМІТКИ:

1. Всі розміри уточнити на місці.
2. Всі розміри вказані з урахуванням оздоблювальних матеріалів.
3. Всі висоти надані від чистового рівня підлоги.
5. На електровентилятори в с/в встановити окремі клавіші вмк./вимик. (див. листи груп світла).
6. План вентиляції надано схематично, узгодити з розділом ОВ, потрібно розробити окремий проект!
7. Дивитись лист разом з розгортками.

Специфікація приміщень

№	Приміщення	Площа
1	Житлова кімната	32,07 м ²
2	Коридор	3,36 м ²
3	Санвузол	5,37 м ²
4	Ванна кімната	5,04 м ²
5	Спальня	16,78 м ²
6	Гардеробна	2,32 м ²
7	Гостьова кімната	13,59 м ²
8	Балкон	9,73 м ²
Загальна площа:		88,25 м ²

Назва проекту: Apartment

Адреса проекту: м. Київ, вул.



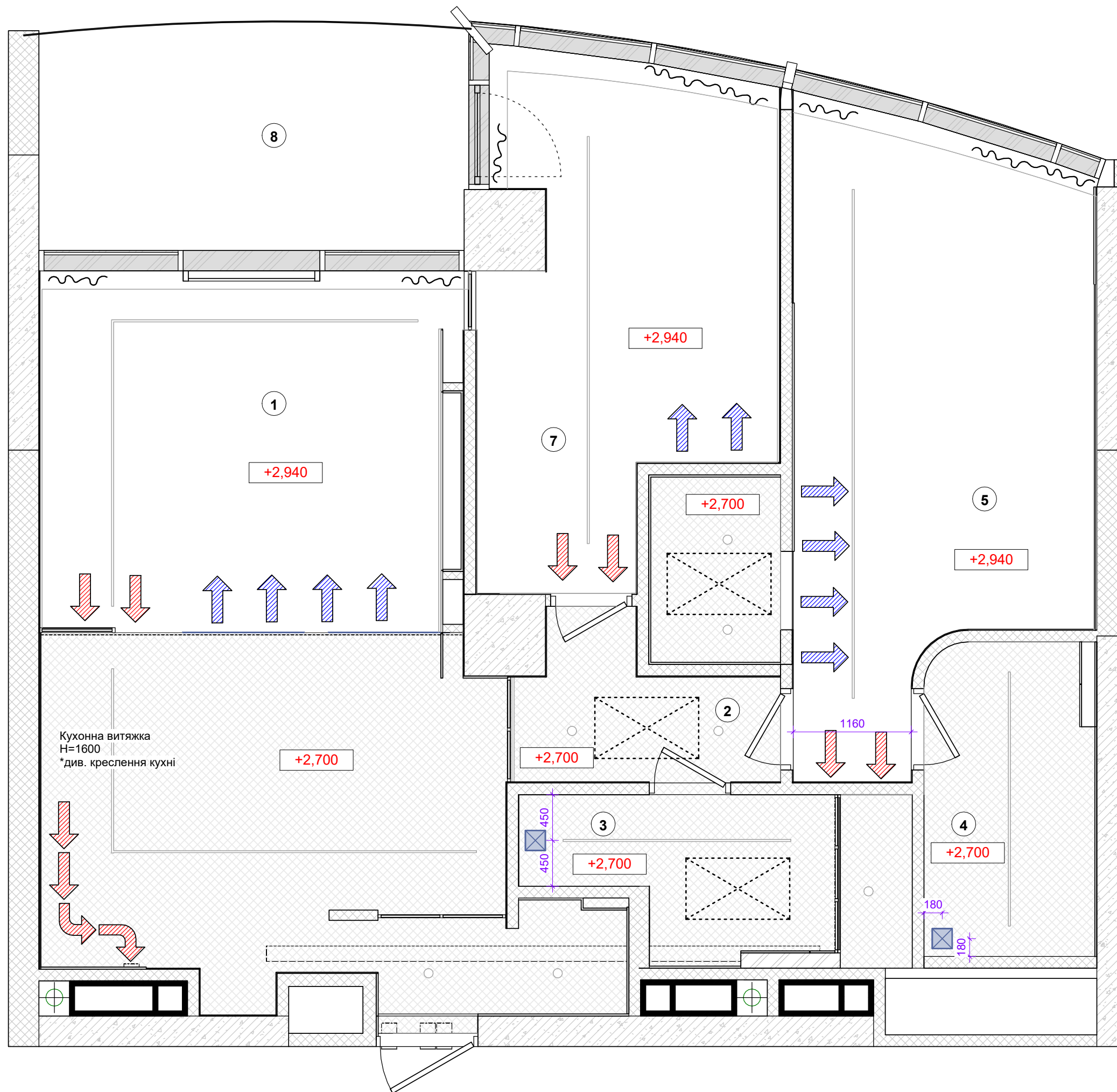

Автор проекту: Карликова Ірина

ПЛАН ВЕНТИЛЯЦІЇ ТА КОНДИЦІОНУВАННЯ

07-VK-01 1 : 40



УМОВНІ ПОЗНАЧЕННЯ:

-  - паркетна дошка (французька ялінка)
-  - плитка для підлоги 1200x1200мм
-  - напрямок розкладки підлогових покриттів
-  - тип покриття
-  - Корковий компенсатор (стіна/підлога) L = 36.00 м.п.

Специфікація підлогових покриттів

№	Тип	Площа
F01	Типовий 300мм	68,36 м ²
F02	Плитка 1200x1200мм	5,66 м ²
F03	Мікротопінг	5,18 м ²
F04	Плитка Балкон 1200x1200мм	9,33 м ²

ПРИМІТКИ:

1. Всі розміри уточнити на місці.
2. Всі висоти надані від чистового рівня підлоги.
3. Площа підлогових покриттів вказана без запасу та % на підрізу.
4. Погонаж плінтусу уточнити на місці перед монтажем.
5. Стик між покриттями 9мм, заповнюється корковим компенсатором 10мм.
6. Стик покриттів у дверних отворах виконувати в 2х см від сторони відкривання дверей.
7. Виконати ухил до трапу 0.02%.
8. Шов між плитками — 1мм.

Специфікація приміщень

№	Приміщення	Площа
1	Житлова кімната	32,07 м ²
2	Коридор	3,36 м ²
3	Санвузол	5,37 м ²
4	Ванна кімната	5,04 м ²
5	Спальня	16,78 м ²
6	Гардеробна	2,32 м ²
7	Гостьова кімната	13,59 м ²
8	Балкон	9,73 м ²
Загальна площа:		88,25 м ²

Назва проекту: Apartment

Адреса проекту: м. Київ, вул.

Автор проекту: Карликова Ірина

ПЛАН ПІДЛОГ

08-FL-01

1 : 40

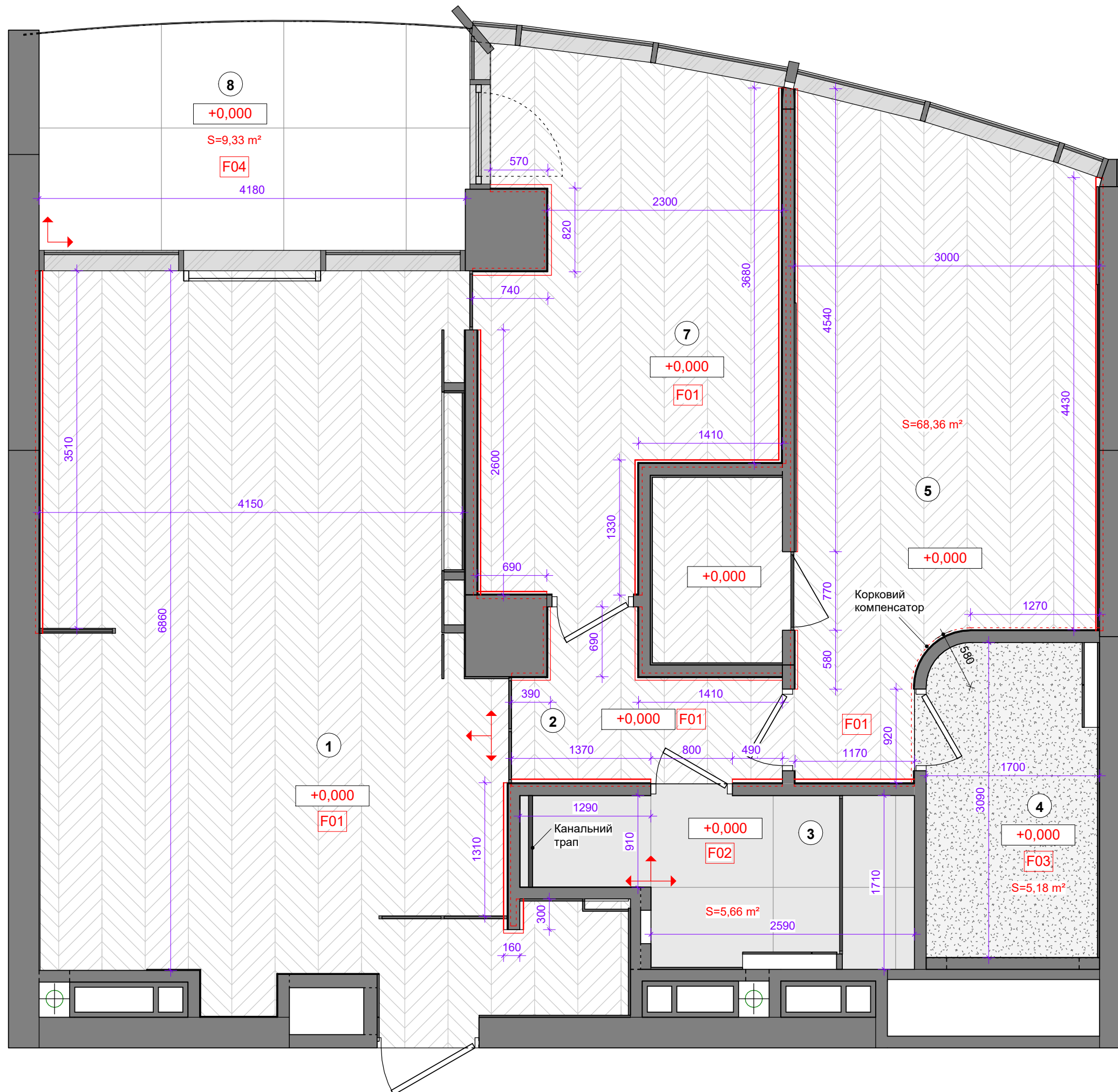



ПРИМІТКИ:

1. Площі покриттів вказані без запасу.
2. Дивитись лист разом з розгортками, відомістю матеріалів та візуалізаціями.
3. Всі відкоси фарбуються в колір стін.

Як читати розгортки?

На плані Видів потрібно знайти позначення під стрілочкою для відповідної стінки, що Вас цікавить.
Перейти на лист з розгортками приміщення та під розгорткою знайти відповідний КОД.

Назва проекту: Apartment

Адреса проекту: м. Київ, вул.

Автор проекту: Карликова Ірина

РОЗГОРТКИ ПЛАН ВИДІВ

10-MTR-01

1 : 40

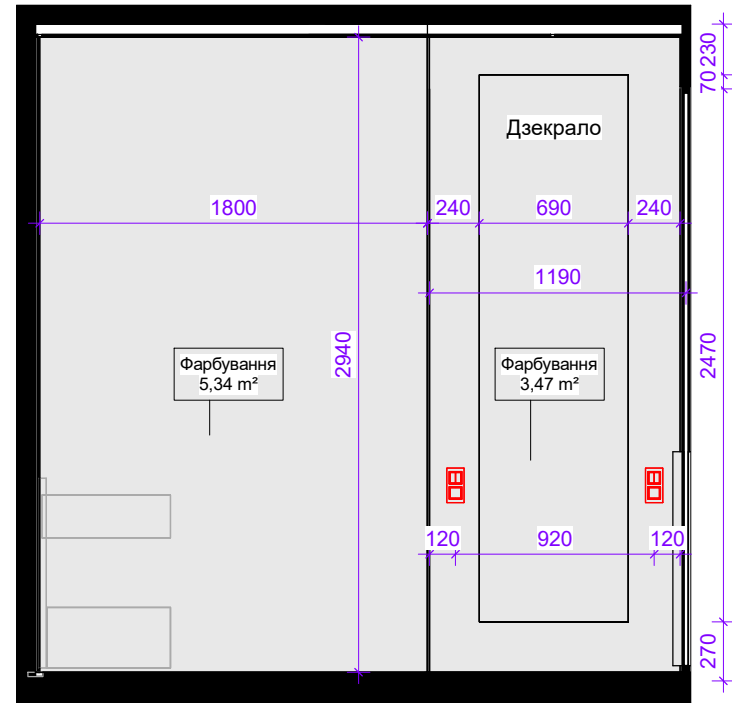

WB-01
1 : 35

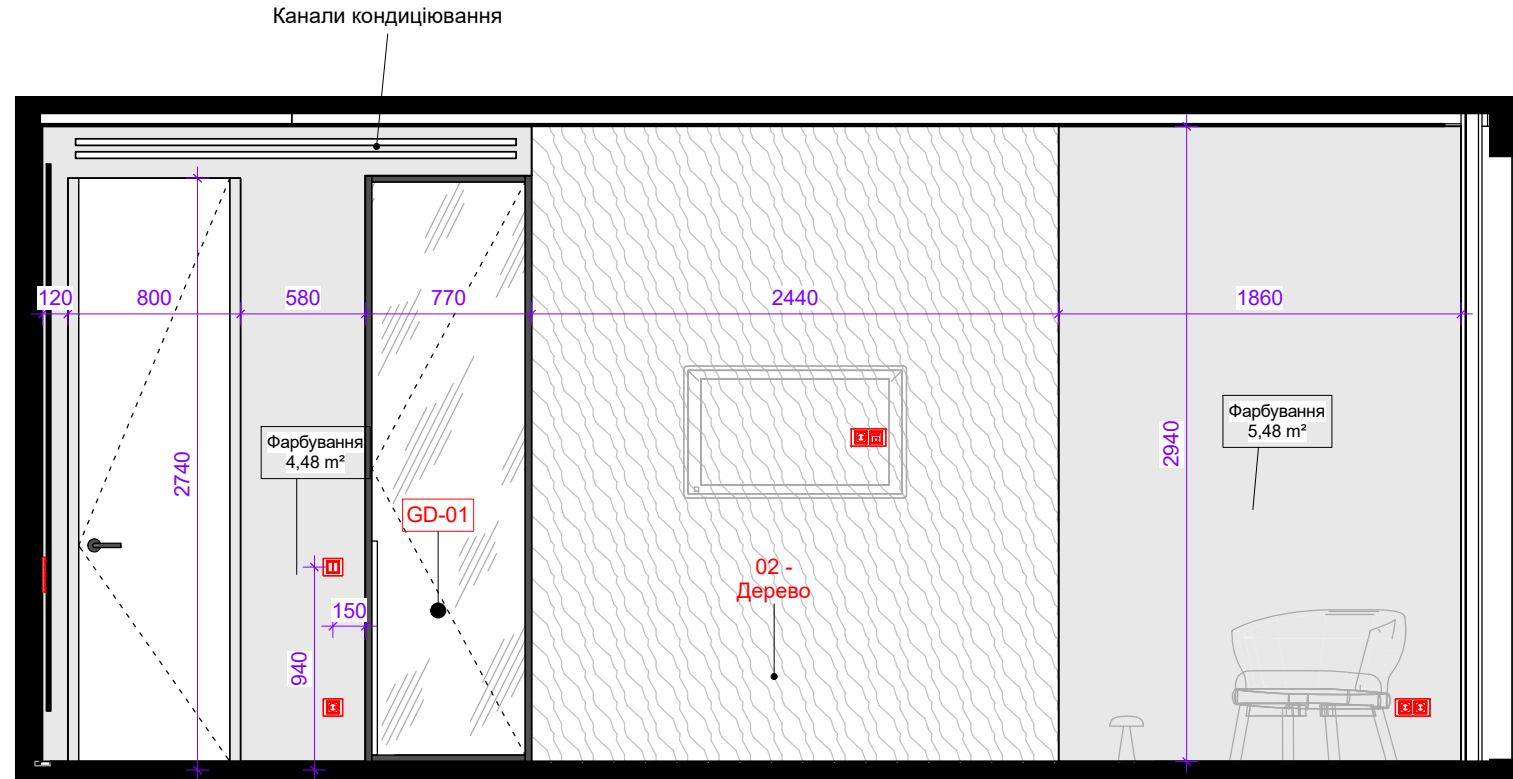

WB-02
1 : 35

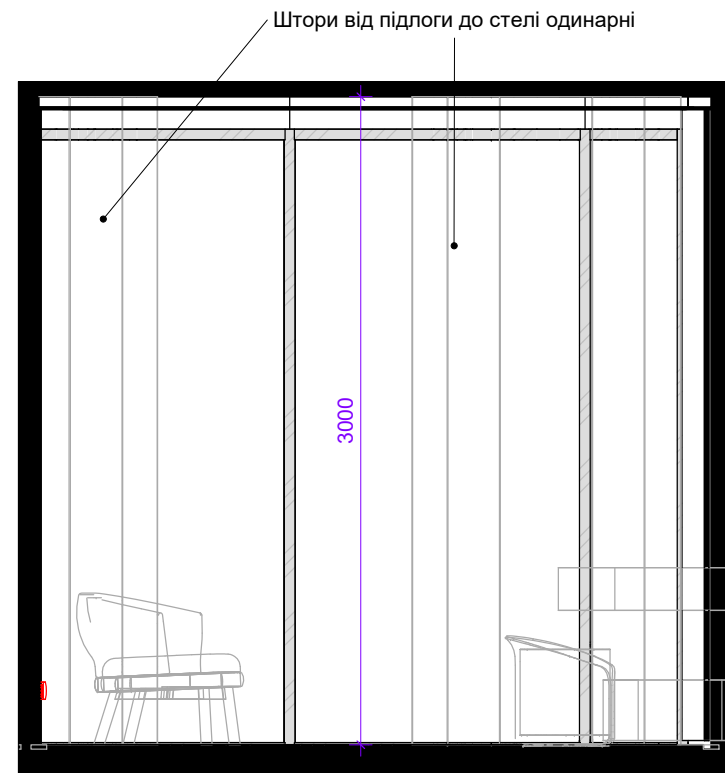

WB-03
1 : 35

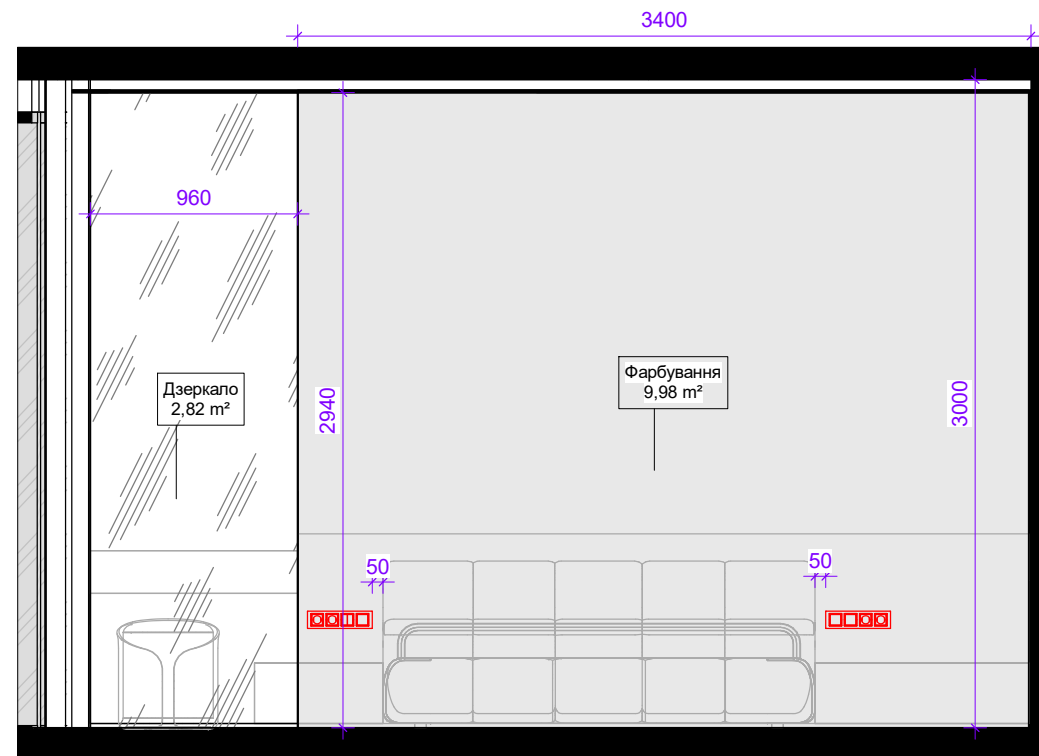

WB-04
1 : 35

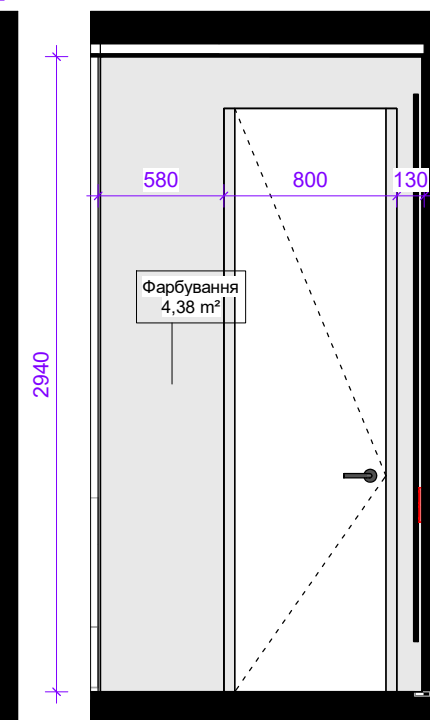

WB-05
1 : 35

ПРИМІТКИ:

1. Площі покриттів вказані без запасу.
2. Дивитись лист разом з розгортками, відомістю матеріалів та візуалізаціями.
3. Всі відкоси фарбуються в колір стін.

Як читати розгортки?

На плані Видів потрібно знайти позначення під стрілочкою для відповідної стінки, що Вас цікавить. Перейти на лист з розгортками приміщення та під розгорткою знайти відповідний КОД.

Назва проекту: Apartment

Адреса проекту: м. Київ, вул.

Автор проекту: Карликова Ірина

РОЗГОРТКИ стін Спальні

10-MTR-02

1 : 35

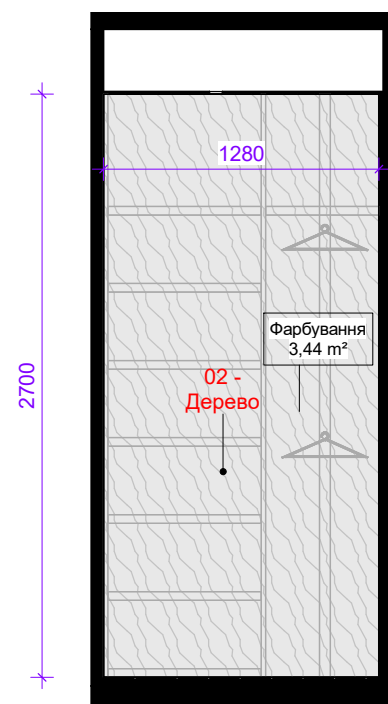

WB-06
1 : 35

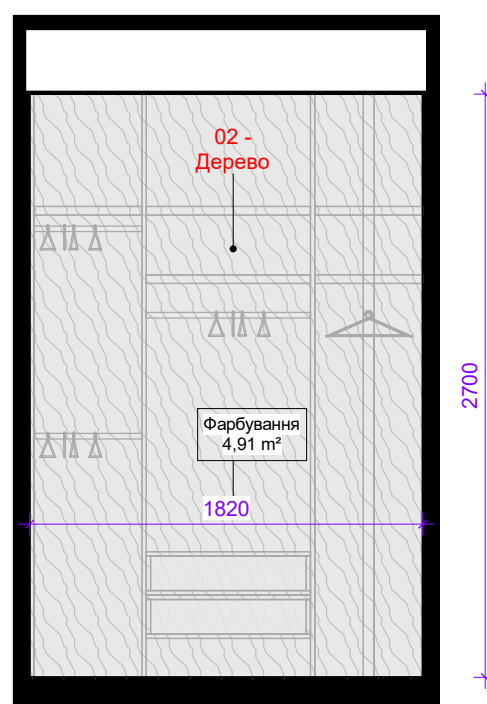

WB-07
1 : 35



WB-08
1 : 35

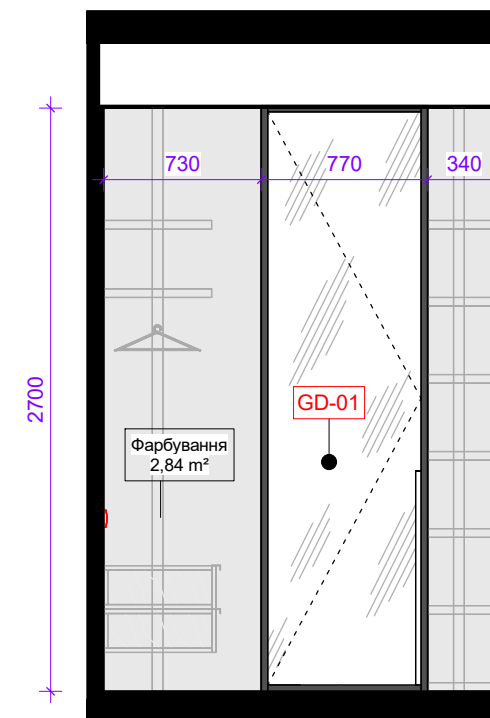

WB-09
1 : 35

ПРИМІТКИ:

1. Площі покриттів вказані без запасу.
2. Дивитись лист разом з розгортками, відомістю матеріалів та візуалізаціями.
3. Всі відкоси фарбуються в колір стін.

Як читати розгортки?

На плані Видів потрібно знайти позначення під стрілочкою для відповідної стінки, що Вас цікавить.
Перейти на лист з розгортками приміщення та під розгорткою знайти відповідний КОД.

Назва проекту: Apartment

Адреса проекту: м. Київ, вул.

Автор проекту: Карликова Ірина

РОЗГОРТКИ стін Гердеробної

10-MTR-03

1 : 35

Канали кондицювання

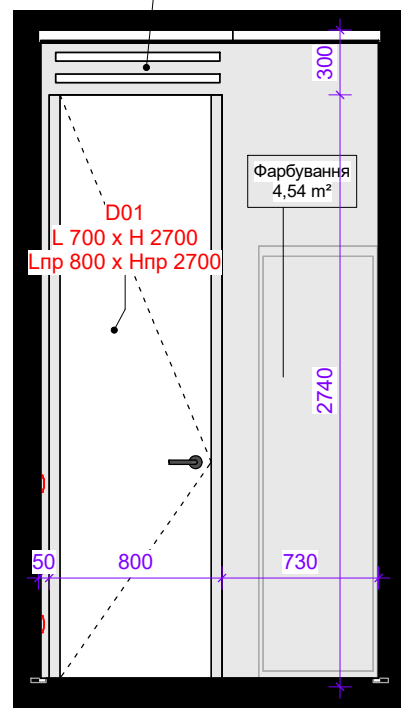

WG-01
1 : 35

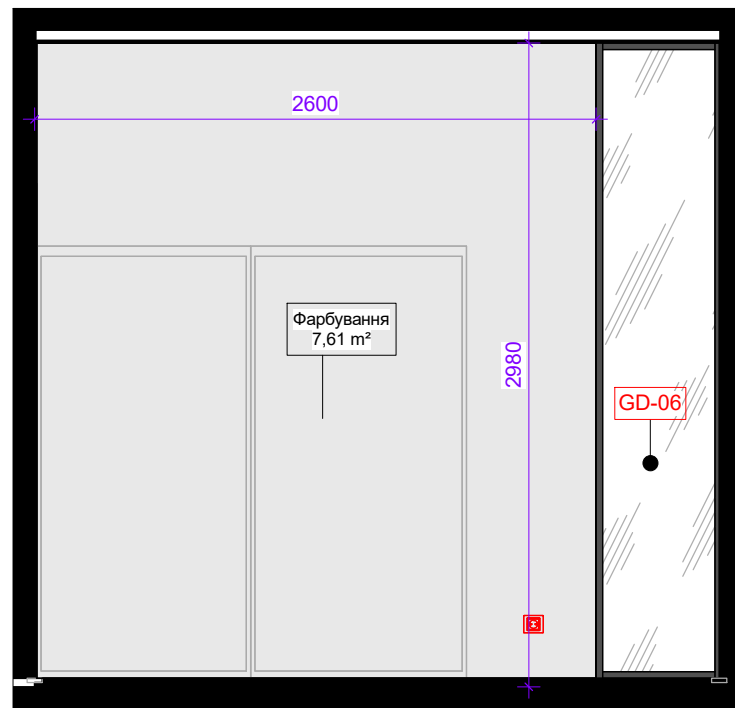

WG-02
1 : 35

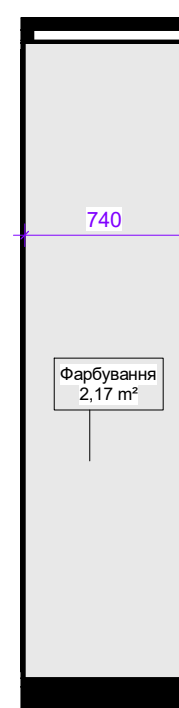

WG-03
1 : 35

Штори від підлоги до стелі одинарні

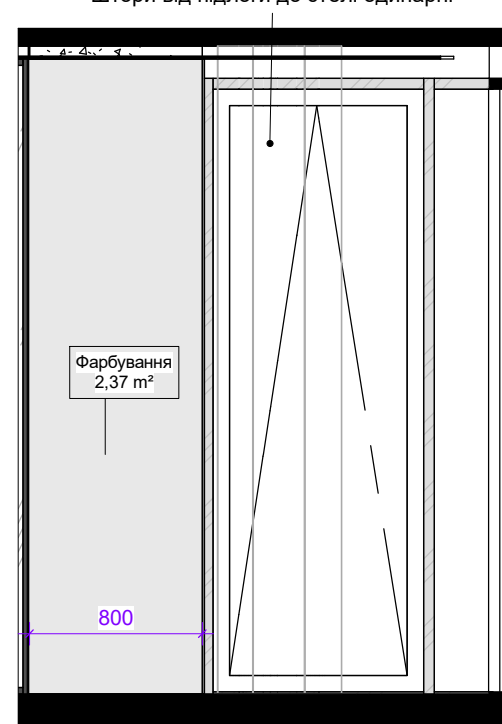

WG-04
1 : 35

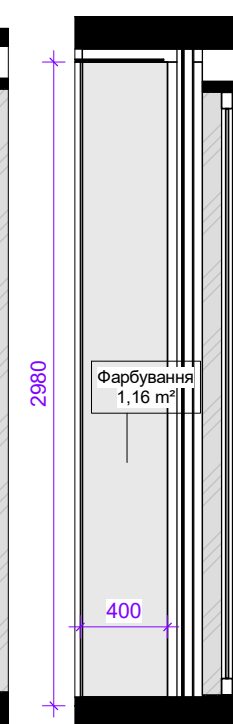

WG-05
1 : 35

Штори від підлоги до стелі одинарні

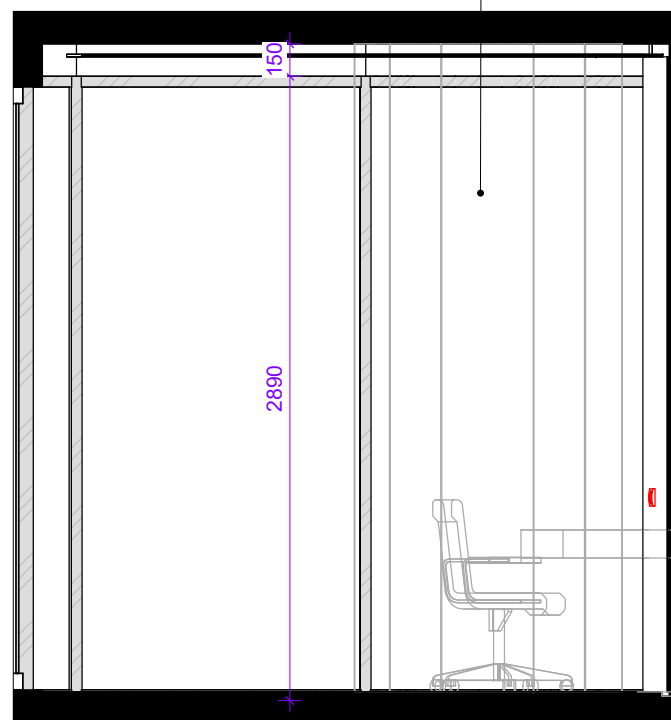

WG-06
1 : 35

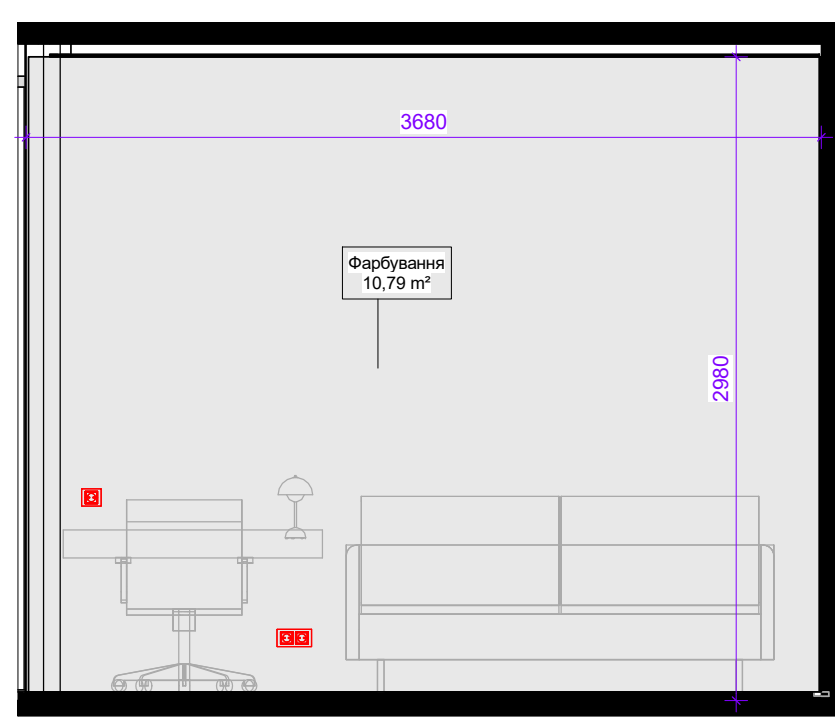

WG-07
1 : 35

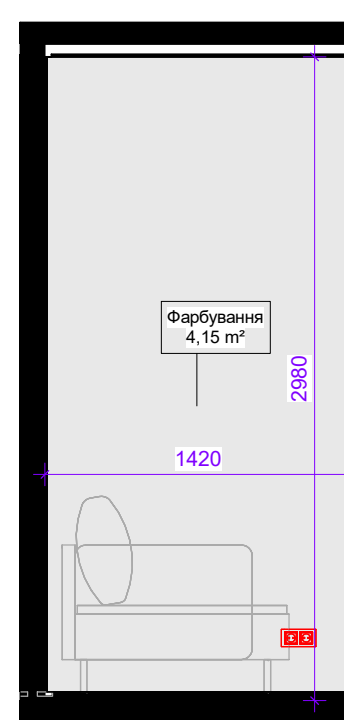

WG-08
1 : 35

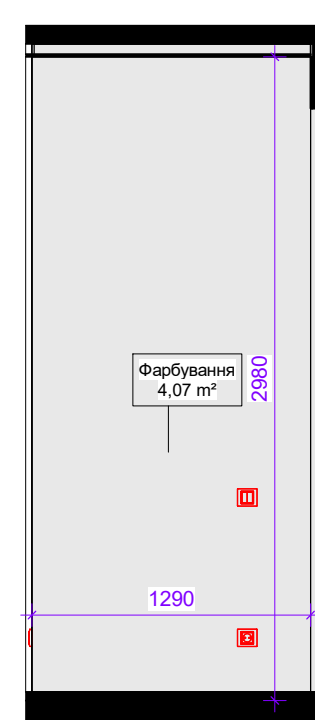

WG-09
1 : 35

ПРИМІТКИ:

1. Площі покриттів вказані без запасу.
2. Дивитись лист разом з розгортками, відомістю матеріалів та візуалізаціями.
3. Всі відкоси фарбуються в колір стін.

Як читати розгортки?

На плані Видів потрібно знайти позначення під стрілочкою для відповідної стінки, що Вас цікавить.
Перейти на лист з розгортками приміщення та під розгорткою знайти відповідний КОД.

Назва проекту: Apartment

Адреса проекту: м. Київ, вул.

Автор проекту: Карликова Ірина

РОЗГОРТКИ стін Гостьової кімнати

10-MTR-04

1 : 35

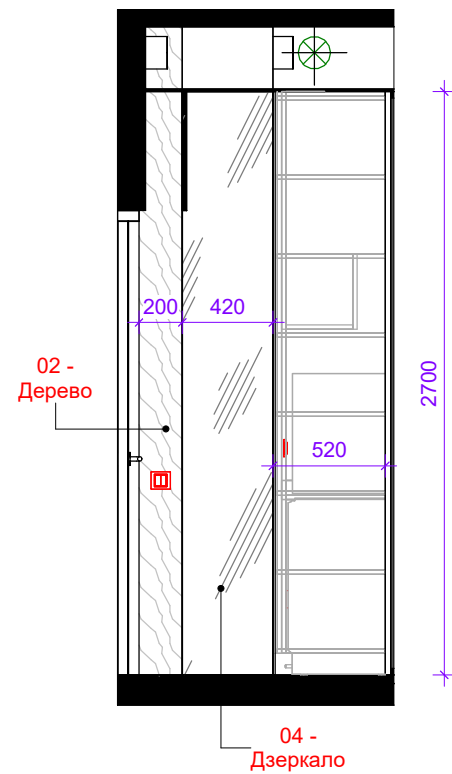

WM-07
1 : 35

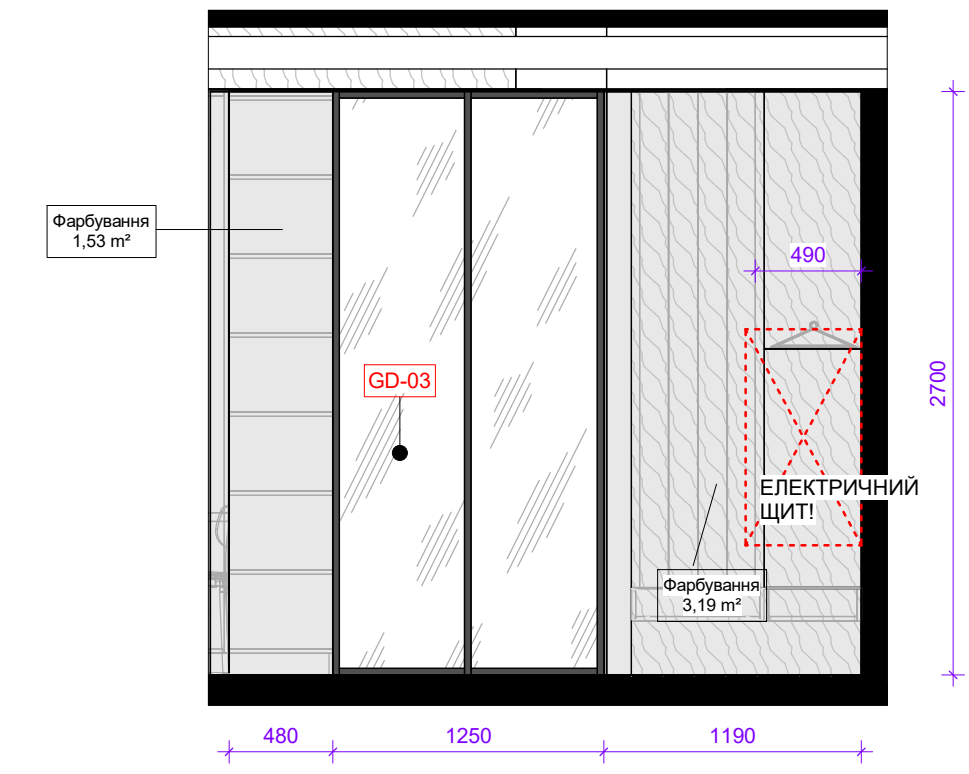

WM-08
1 : 35

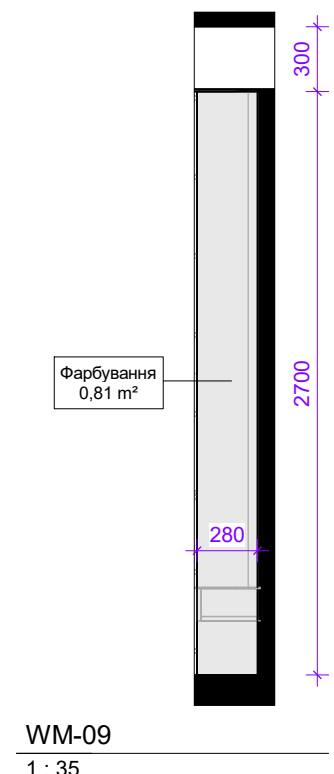

WM-09
1 : 35

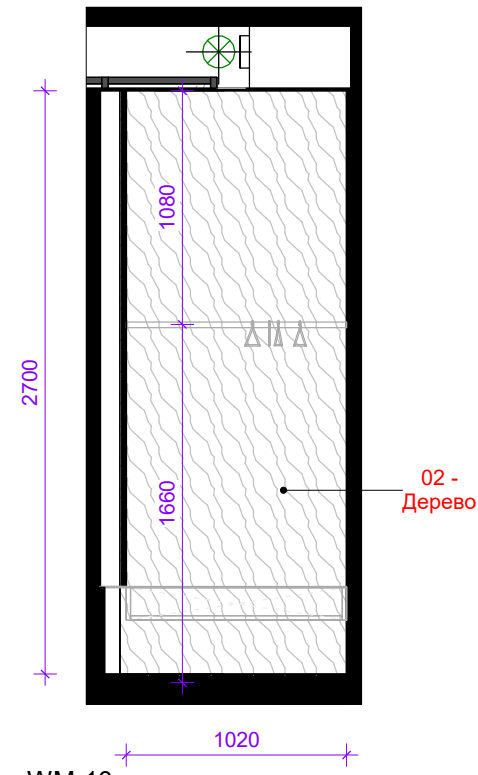

WM-10
1 : 35

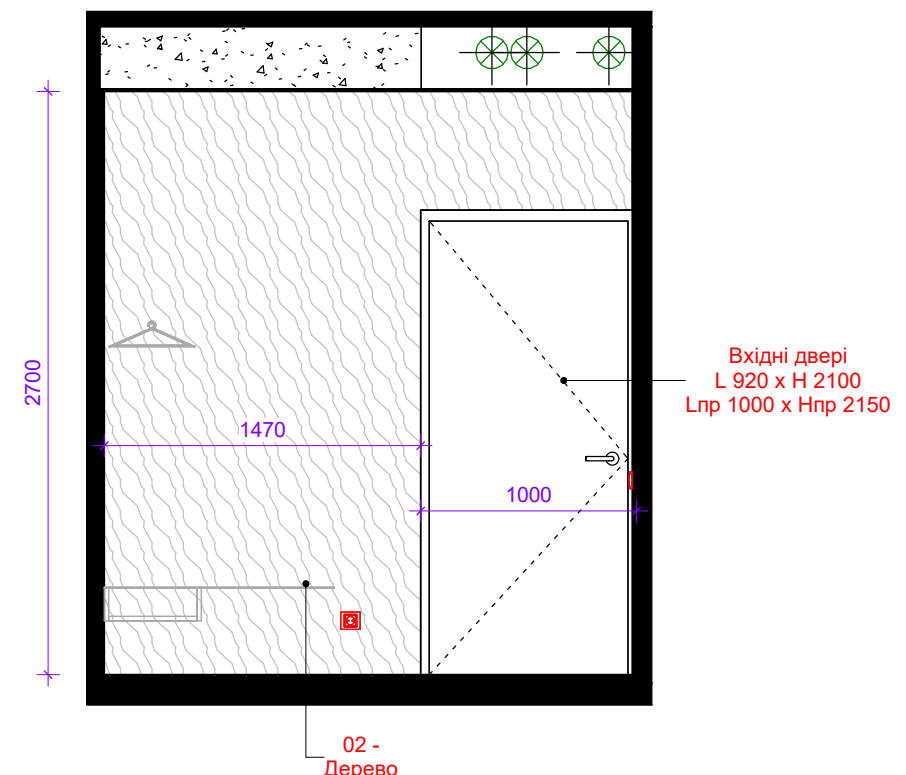

WM-11
1 : 35

ПРИМІТКИ:

1. Площі покриттів вказані без запасу.
2. Дивитись лист разом з розгортками, відомістю матеріалів та візуалізаціями.
3. Всі відкоси фарбуються в колір стін.

Як читати розгортки?

На плані Видів потрібно знайти позначення під стрілочкою для відповідної стінки, що Вас цікавить.
Перейти на лист з розгортками приміщення та під розгорткою знайти відповідний КОД.

Назва проекту: Apartment

Адреса проекту: м. Київ, вул.

Автор проекту: Карликова Ірина

РОЗГОРТКИ стін Передпокою

10-MTR-05

1 : 35

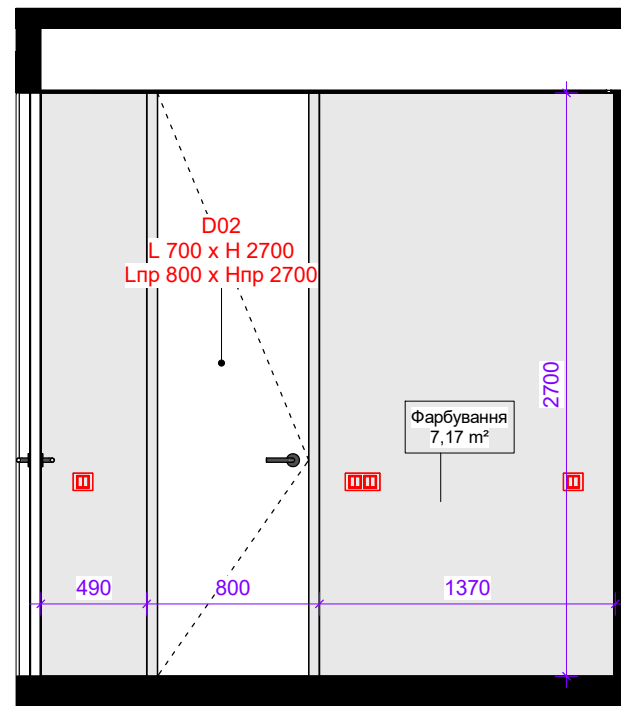

WS-01
1 : 35

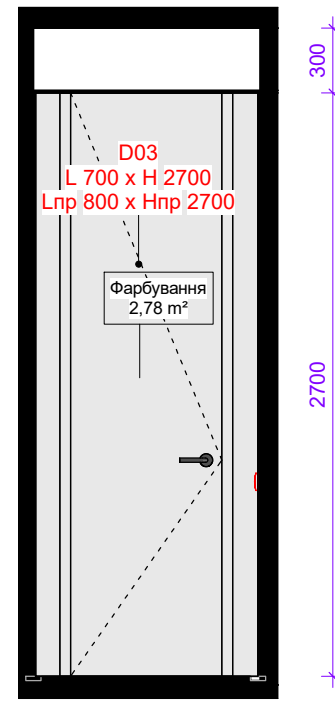

WS-02
1 : 35

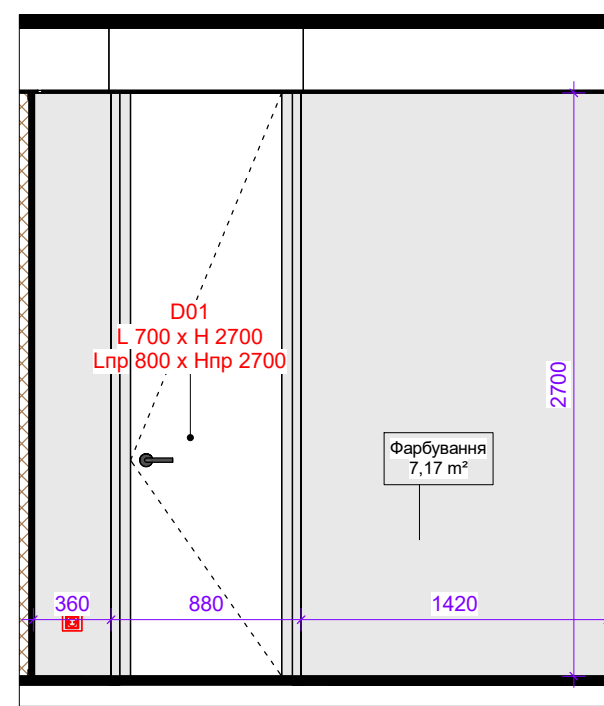

WS-03
1 : 35

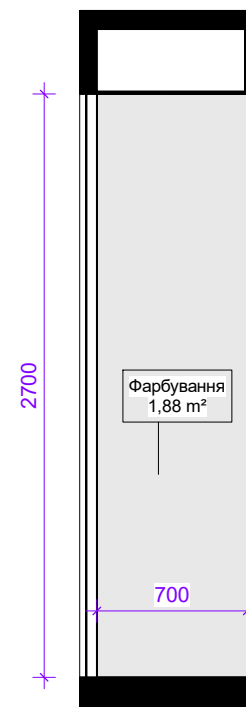

WS-04
1 : 35



WS-05
1 : 35

ПРИМІТКИ:

1. Площі покриттів вказані без запасу.
2. Дивитись лист разом з розгортками, відомістю матеріалів та візуалізаціями.
3. Всі відкоси фарбуються в колір стін.

Як читати розгортки?

На плані Видів потрібно знайти позначення під стрілочкою для відповідної стінки, що Вас цікавить.
Перейти на лист з розгортками приміщення та під розгорткою знайти відповідний КОД.

Назва проекту: Apartment

Адреса проекту: м. Київ, вул.

Автор проекту: Карликова Ірина

РОЗГОРТКИ стін Коридору

10-MTR-06

1 : 35

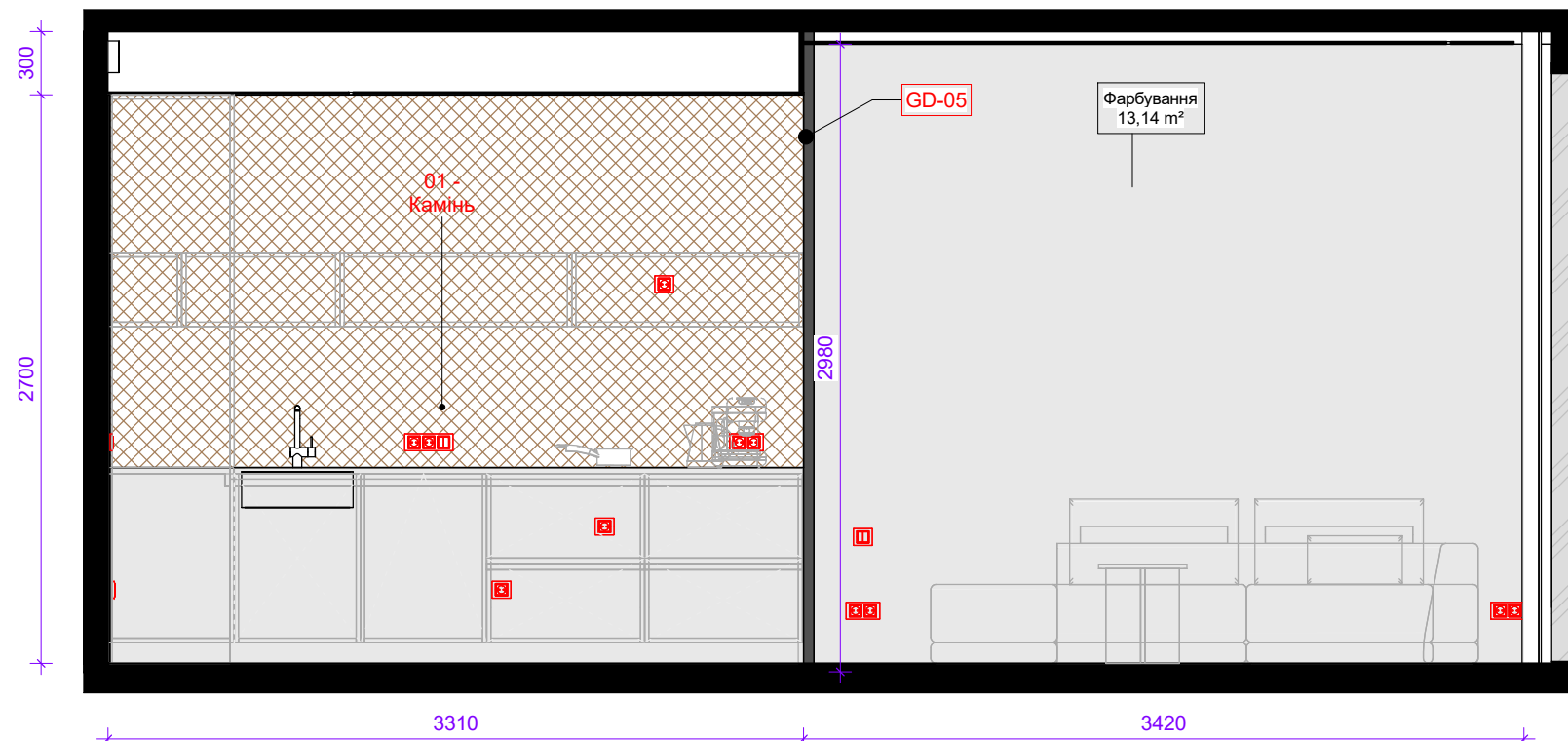

WL-01
1 : 35

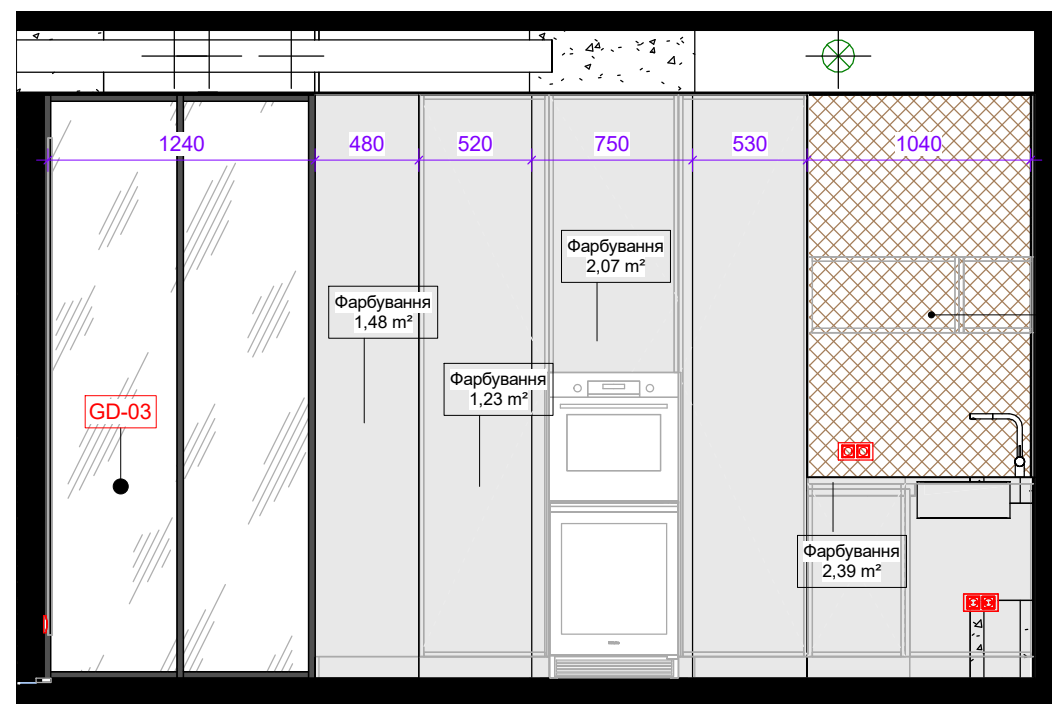

WL-02
1 : 35

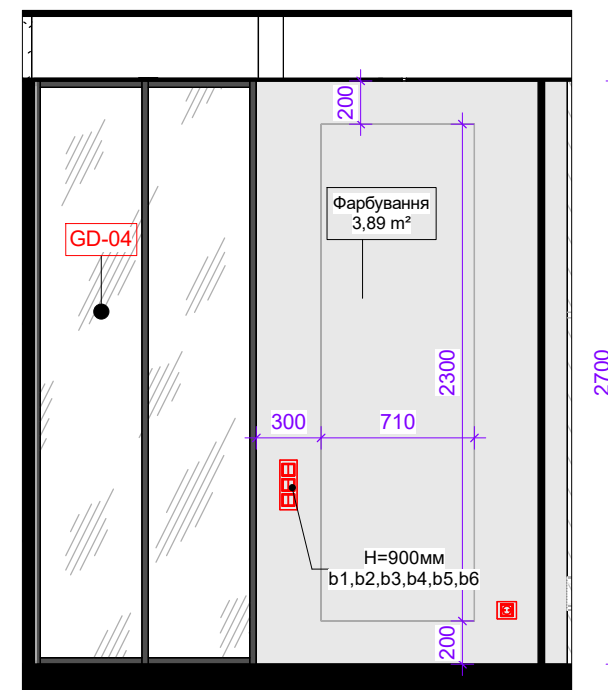

WL-03
1 : 35

ПРИМІТКИ:

1. Площі покриттів вказані без запасу.
2. Дивитись лист разом з розгортками, відомістю матеріалів та візуалізаціями.
3. Всі відкоси фарбуються в колір стін.

Як читати розгортки?

На плані Видів потрібно знайти позначення під стрілочкою для відповідної стінки, що Вас цікавить. Перейти на лист з розгортками приміщення та під розгорткою знайти відповідний КОД.

Назва проекту:	Apartment
Адреса проекту:	м. Київ, вул.
Автор проекту:	Карликова Ірина
РОЗГОРТКИ стін Вітальні (частина 1)	
10-MTR-07	1 : 35

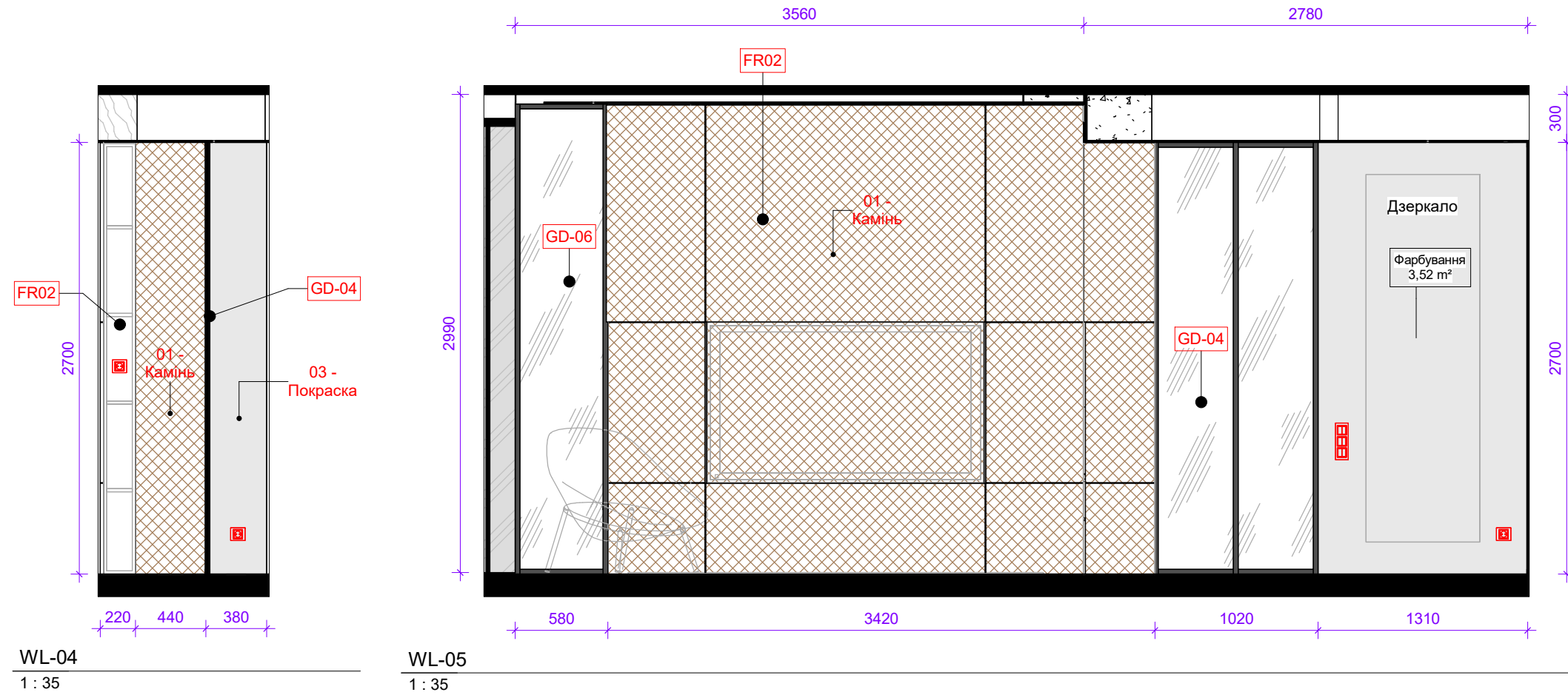

WL-04
1 : 35

WL-05
1 : 35

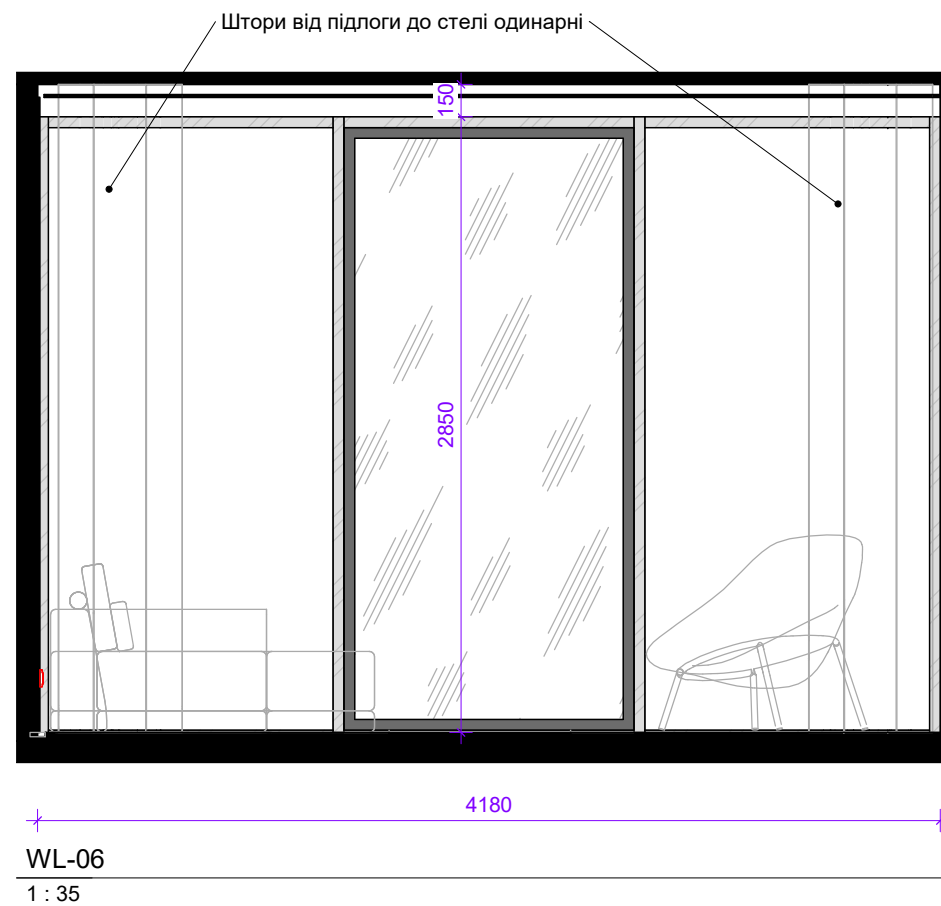

WL-06
1 : 35

ПРИМІТКИ:

1. Площі покриттів вказані без запасу.
2. Дивитись лист разом з розгортками, відомістю матеріалів та візуалізаціями.
3. Всі відкоси фарбуються в колір стін.

Як читати розгортки?

На плані Видів потрібно знайти позначення під стрілочкою для відповідної стінки, що Вас цікавить.
Перейти на лист з розгортками приміщення та під розгорткою знайти відповідний КОД.

Назва проекту: Apartment



Адреса проекту: м. Київ, вул.



Автор проекту: Карликова Ірина

РОЗГОРТКИ стін Вітальні (частина 2)

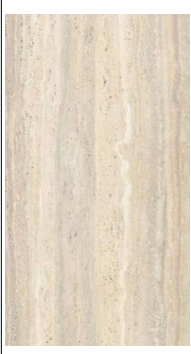
10-MTR-08

1 : 35

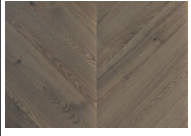
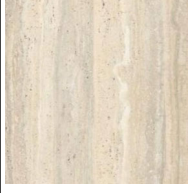
Специфікація Керамограніту СТІНИ						
Mark	Тип матеріалу	Image	Manufacturer	Площа стіни	Кількість Плиток	Площа всього
W01	01 - Травертин		Ariana Crema 120x280	14,06 m ²	6 слябів	20,16 m ²
W02	02 - Мрамур		Flaviker Antique White 120x280	12,52 m ²	5 слябів 120x280	16,8 m ²
W03	03 - Мікротопінг		Мікротопінг Брудний Білий	18,93 m ²	1.0	Монтаж

Специфікація Плитки (підлога)							
№	Тип	Зображення	Виробник, модель	Площа	Кількість плит	Коефі цієнт	Площа загалом
F01	Типовий 300мм		Французька ялинка Ясень	68,36 m ²		1,1	75,2 m ²
F02	Плитка 1200x1200мм		Ariana Crema	5,66 m ²	6 шт 120x120	1,3	8,64 m ²
F03	Мікротопінг		Мікротопінг матовий брудний білий	5,18 m ²		1	5,18 m ²

ПРИМІТКИ:

1. Всі прорахунки виконані на підставі проектних розмірів та вимагають уточнення.
 2. Всі матеріали чистового оздоблення прораховуються на місці виконавцями перед замовленням.

3. Площа всієї плитки вказана без запасу та % на підрізку.

Назва проекту: Apartment

Адреса проекту: м. Київ, вул.

Автор проекту: Карликова Ірина

ВІДОМІСТЬ ОЗДОБЛЕННЯ ПРИМІЩЕНЬ

11-MVC

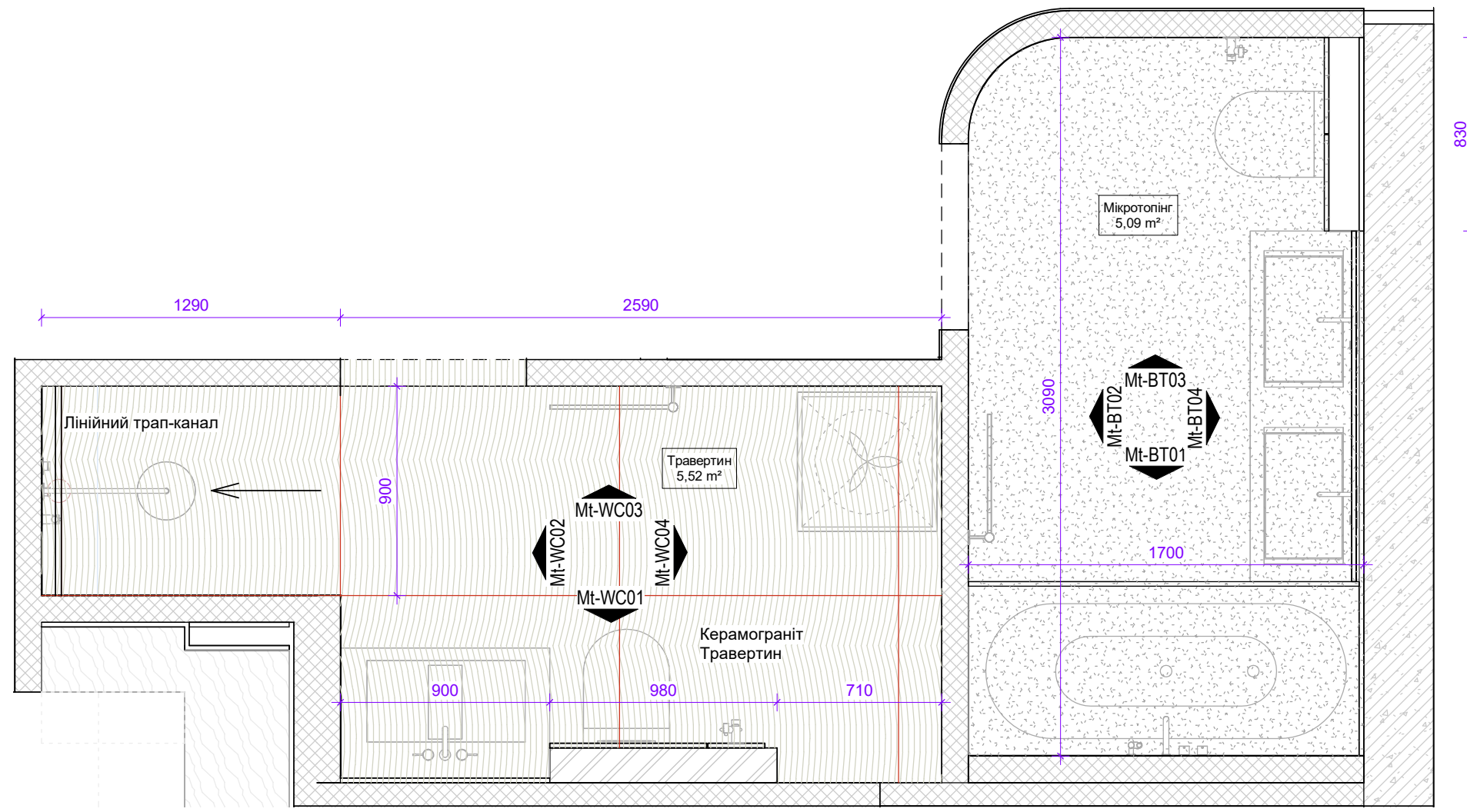

План Матеріалів Ванна й Санвузол
1 : 25

ПРИМІТКИ:

1. Площі покриттів вказані без запасу.
2. Дивитись лист разом з розгортками, відомістю матеріалів та візуалізаціями.
3. Всі відкоси фарбуються в колір стін.

Як читати розгортки?

На плані Видів потрібно знайти позначення під стрілочкою для відповідної стінки, що Вас цікавить.
Перейти на лист з розгортками приміщення та під розгорткою знайти відповідний КОД.

Назва проекту:	Apartment
Адреса проекту:	м. Київ, вул.
Автор проекту:	Карликова Ірина
РОЗГОРТКИ Плани видів Ванна	
11-Мвс-01	1 : 25

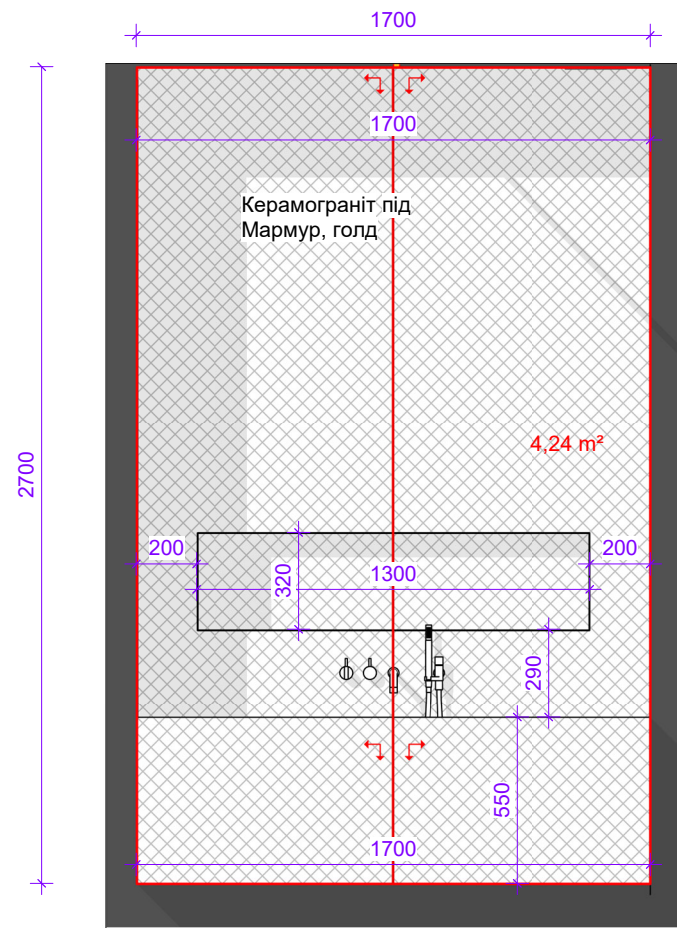

Mt-BT01
1 : 25

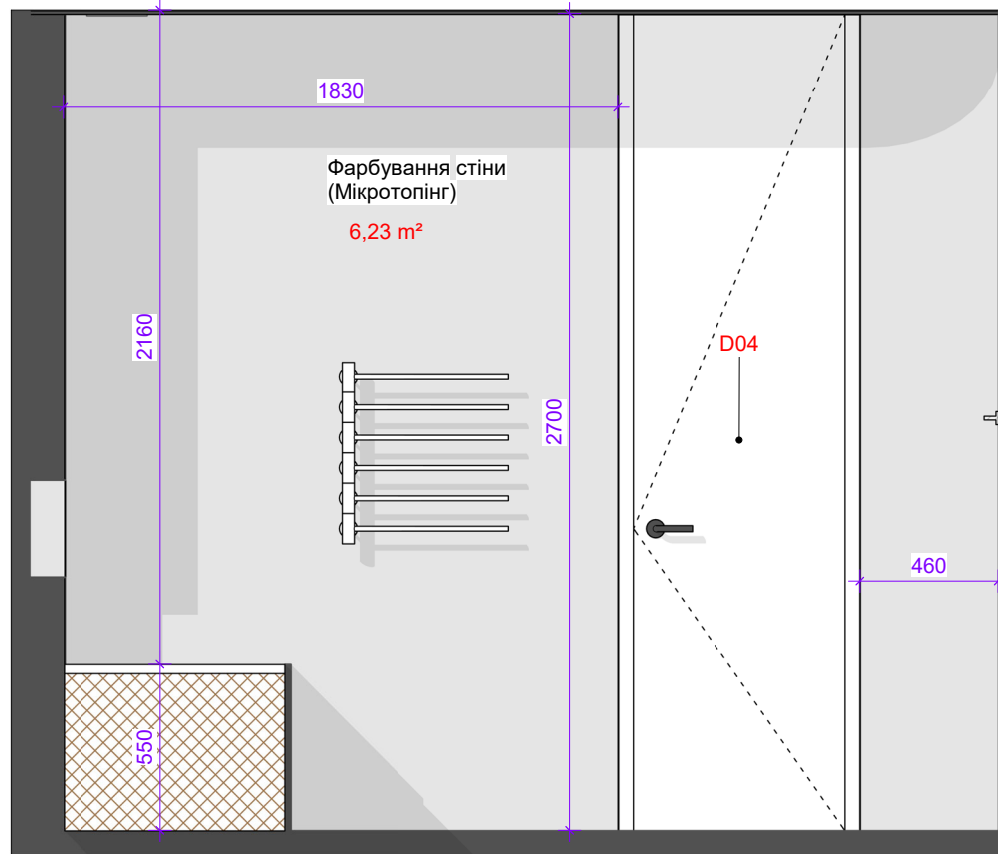

Mt-BT02
1 : 25

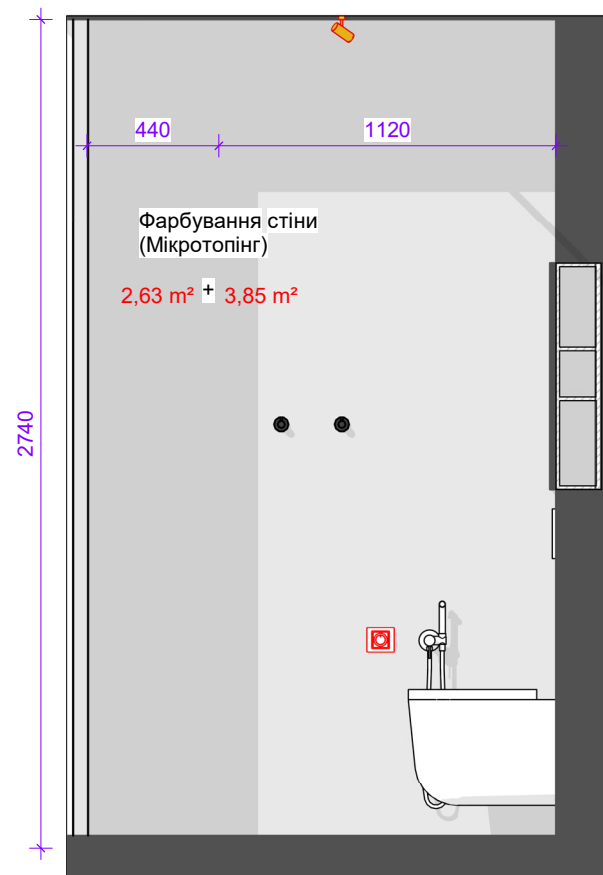

Mt-BT03
1 : 25

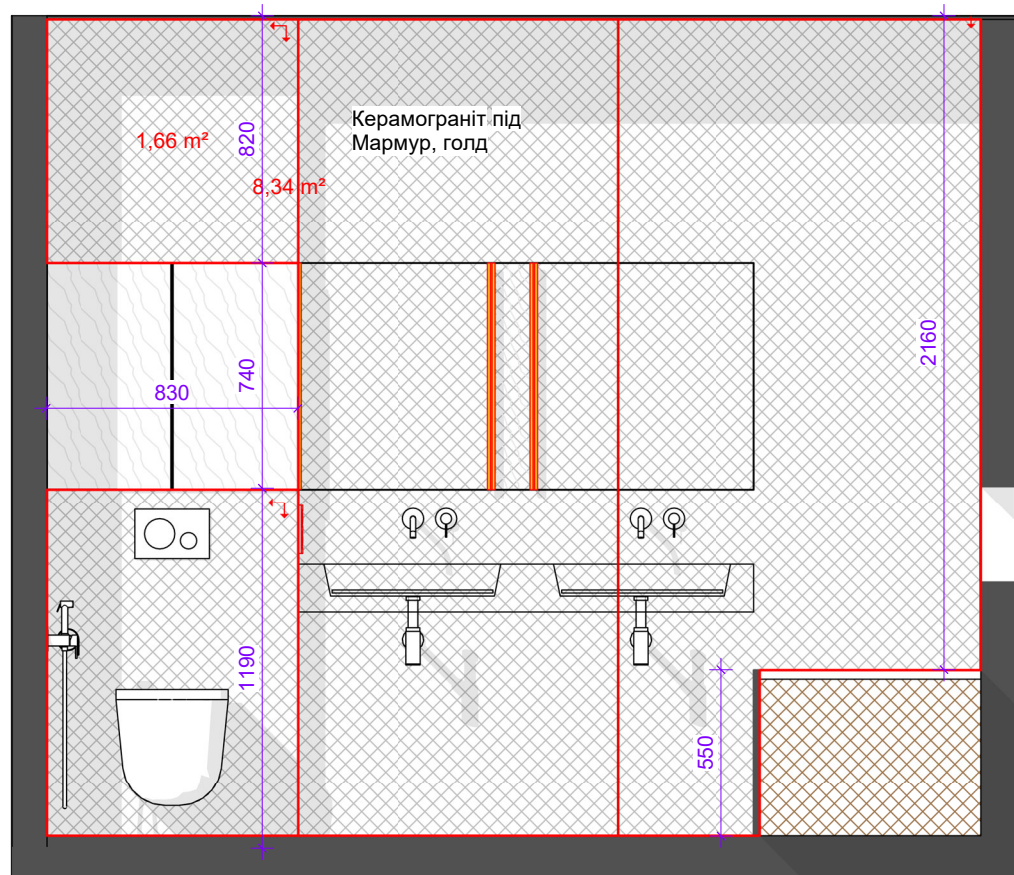

Mt-BT04
1 : 25

УМОВНІ ПОЗНАЧЕННЯ:

- вимикач одноклавішний
- вимикач двоклавішний
- 220v - розетка 220v
- 220v (w) - розетка 220v (w) - вологозахисна
- INT (2) - розетка INT для 2 гнізд
- TV - розетка TV
- USB - розетка USB
- CC - розетка CC - кабель-канал
- вивід 220v
- вивід для LED підсвічування меблів
- терморегулятор (термостат)
- домофон
- 1... - нумерація груп світла
- L 01... - маркування освітлювальних приладів
- ПК 01 - маркування оздоблювальних матеріалів
- EQ - еквівалентний (рівний) розмір
- напрямок розкладки плитки
- декоративне фарбування RAL 0000
- декоративна штукатурка
- плитка 100x100мм

ПРИМІТКИ:

1. Всі розміри уточнити на місці.
2. Всі розміри вказані з урахуванням оздоблювальних матеріалів.
3. Всі висоти надані від чистового рівня підлоги.
4. Дивитись лист разом з планами сантехніки, електрики, вентиляції та кондиціонування.

Назва проекту:	Apartment
Адреса проекту:	м. Київ, вул.
Автор проекту:	Карликова Ірина
РОЗГОРТКИ матеріалів Ванної	
11-Мвс-02	As indicated

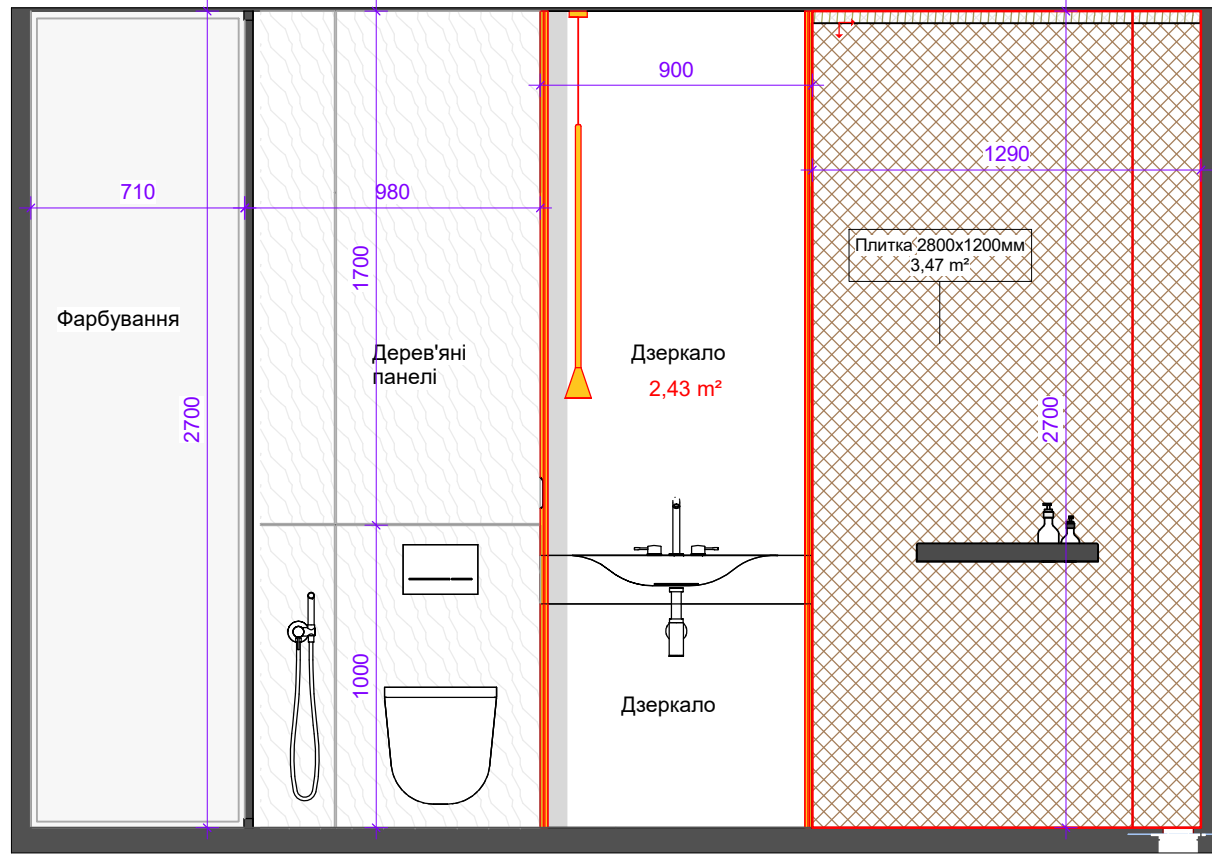

Mt-WC01

1 : 25

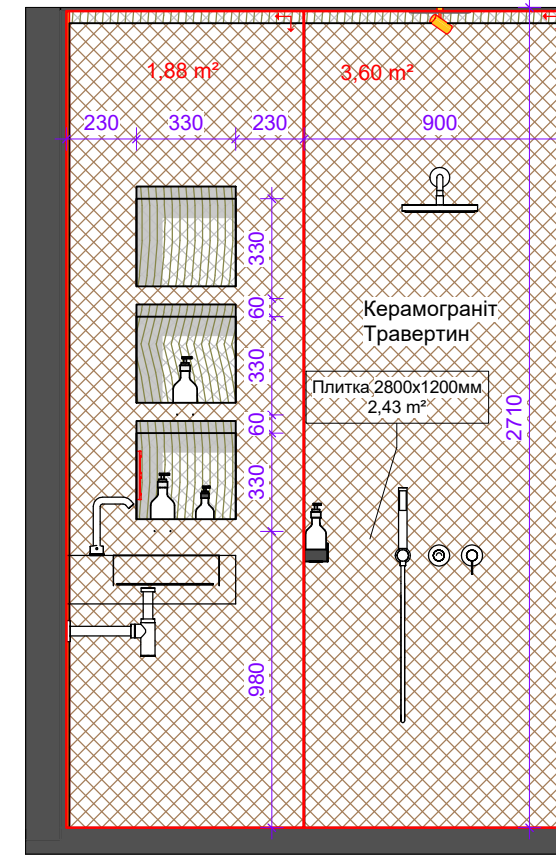

Mt-WC02

1 : 25

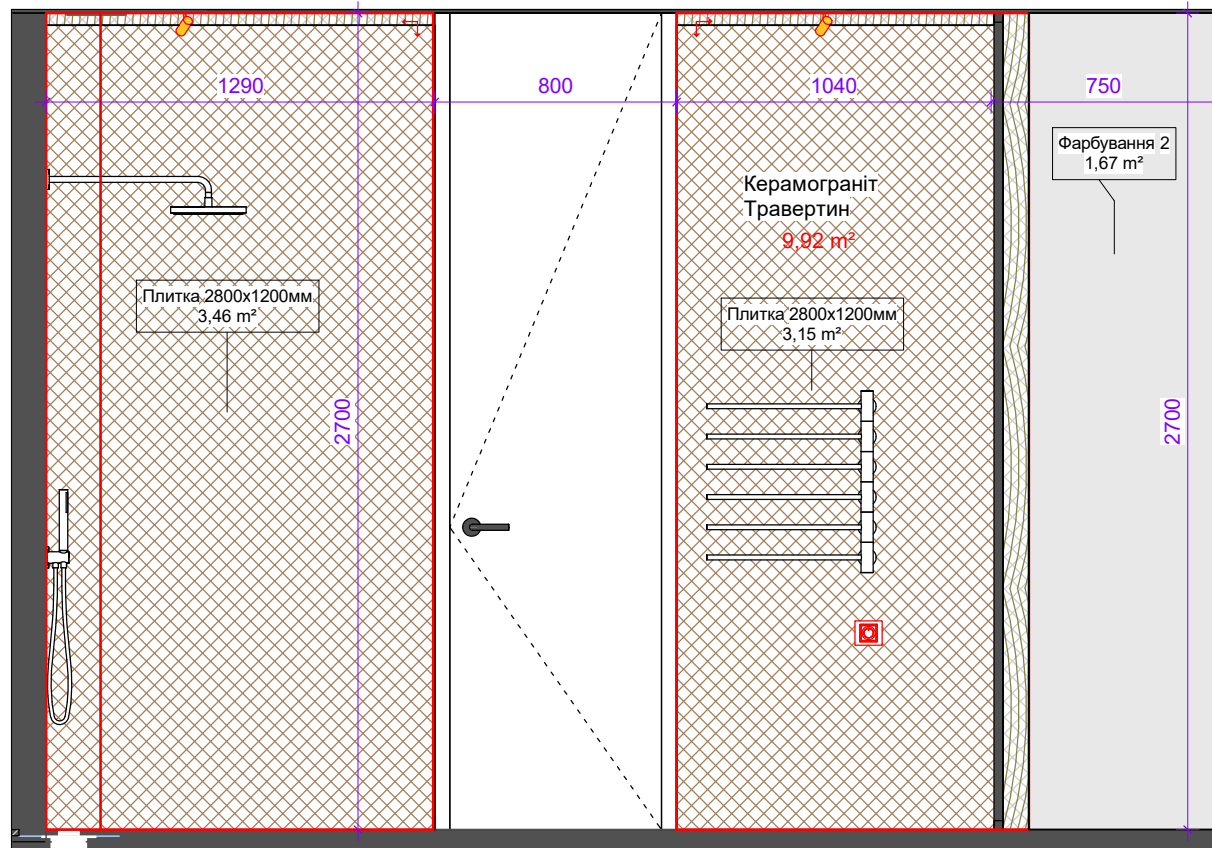

Mt-WC03

1 : 25

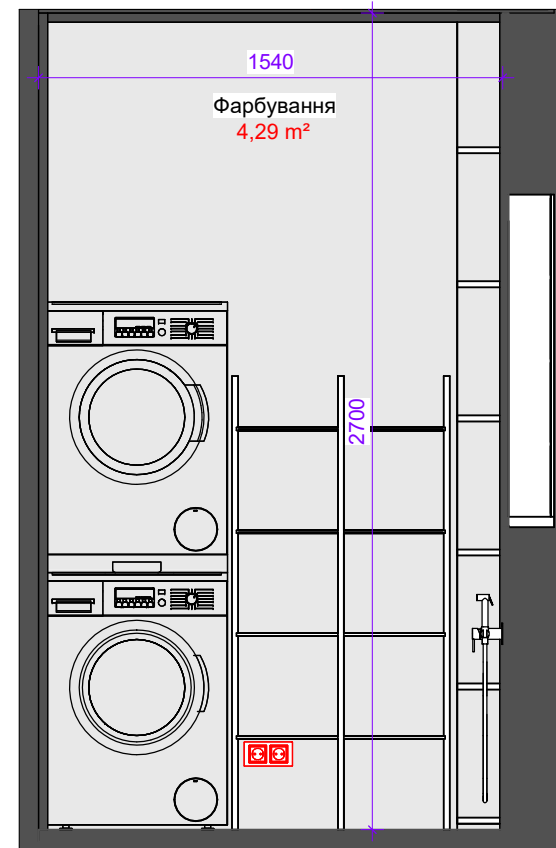

Mt-WC04

1 : 25

- - вимикач одноклавішний
- - вимикач двоклавішний
- 220v - розетка 220v
- 220v (w) - розетка 220v (w) - вологозахисна
- INT (2) - розетка INT для 2 гнізд
- TV - розетка TV
- USB - розетка USB
- CC - розетка CC - кабель-кноп
- - вивід 220v
- - вивід для LED підсвічування меблів
- - терморегулятор (термостат)
- - домофон
- 1... - нумерація груп світла
- L 01... - маркування освітлювальних приладів
- ПК 01 - маркування оздоблювальних матеріалів
- EQ - еквівалентний (рівний) розмір
- ↗ - напрямок розкладки плитки
- - декоративне фарбування RAL 0000
- ▒ - декоративна штукатурка
- - плитка 100x100мм

ПРИМІТКИ:

1. Всі розміри уточнити на місці.
2. Всі розміри вказані з урахуванням оздоблювальних матеріалів.
3. Всі висоти надані від чистового рівня підлоги.
4. Дивитись лист разом з планами сантехніки, електрики, вентиляції та кондиціонування.

Назва проекту: Apartment

Адреса проекту: м. Київ, вул.

Автор проекту: Карликова Ірина

РОЗГОРТКИ матеріалів Санвузлу

11-Mwc-03 As indicated



УМОВНІ ПОЗНАЧЕННЯ:

ПРИМІТКИ:

1. Дивитись лист разом із кресленнями елементів на замовлення та візуалізаціями.
2. Розміри меблів на замовлення переміряти та відредувати на місці перед виготовленням.

Специфікація приміщень		
№	Приміщення	Площа
1	Житлова кімната	32,07 м ²
2	Коридор	3,36 м ²
3	Санвузол	5,37 м ²
4	Ванна кімната	5,04 м ²
5	Спальня	16,78 м ²
6	Гардеробна	2,32 м ²
7	Гостьова кімната	13,59 м ²
8	Балкон	9,73 м ²
Загальна площа:		88,25 м ²

Назва проекту: Apartment

Адреса проекту: м. Київ, вул.

Автор проекту: Карликова Ірина

ПЛАН розташування меблів

12-FRN-01 As indicated

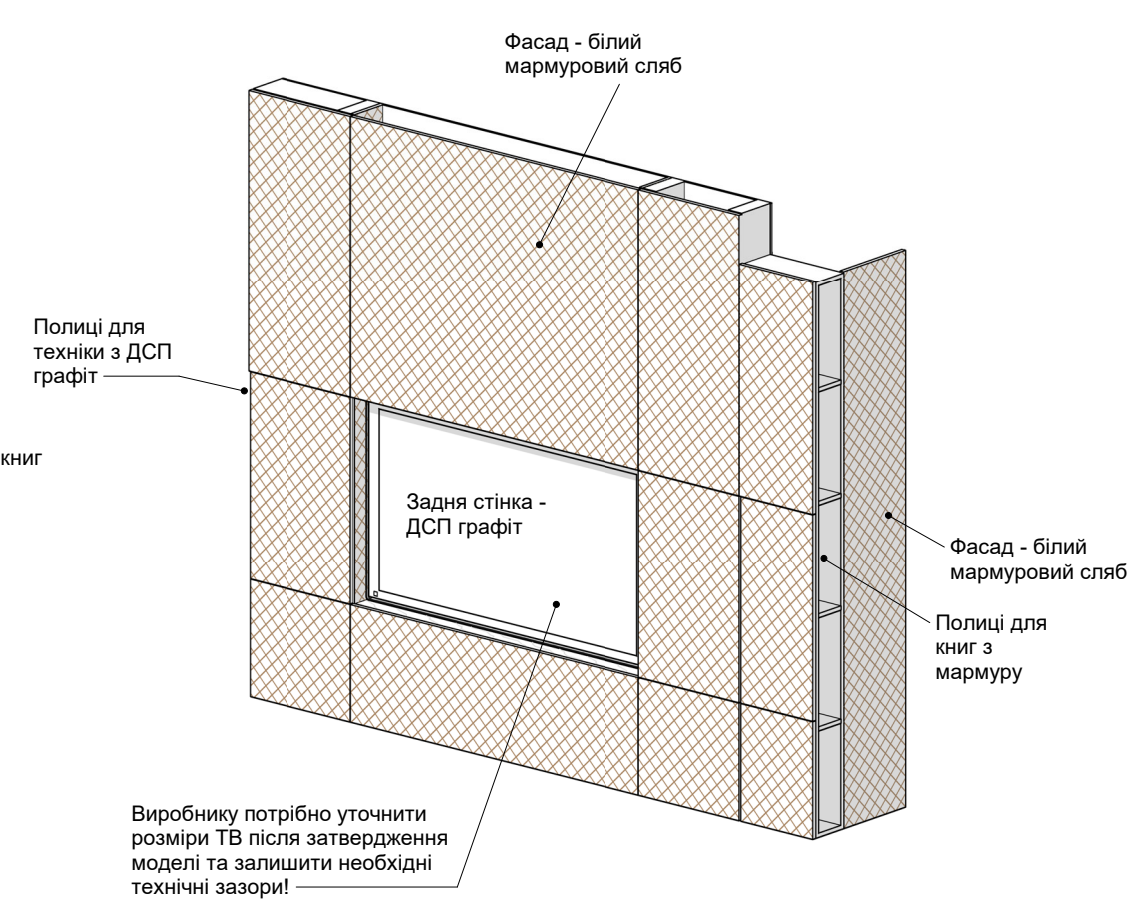
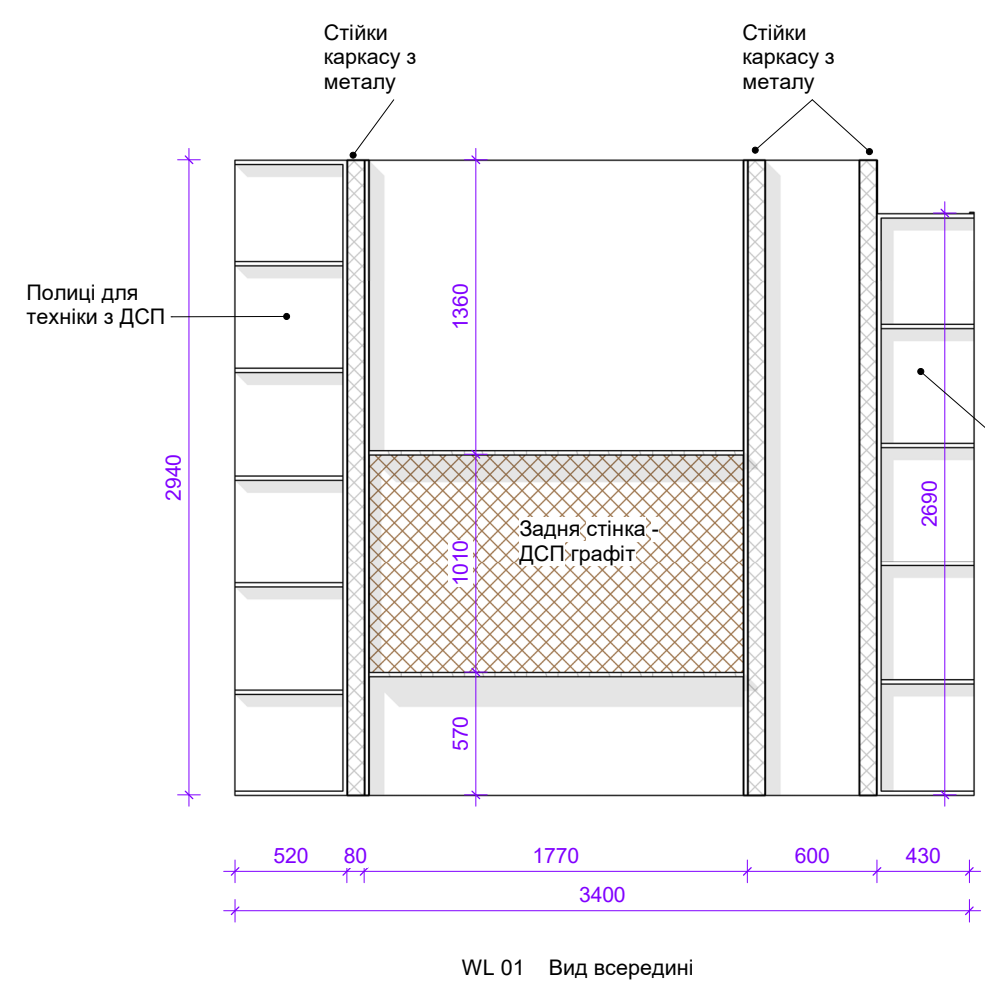
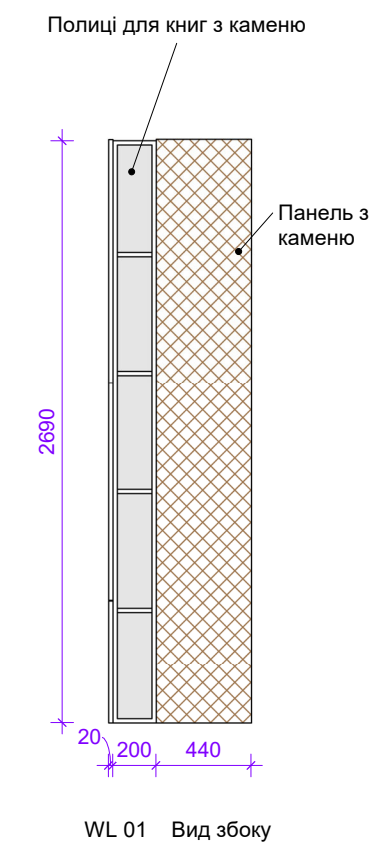
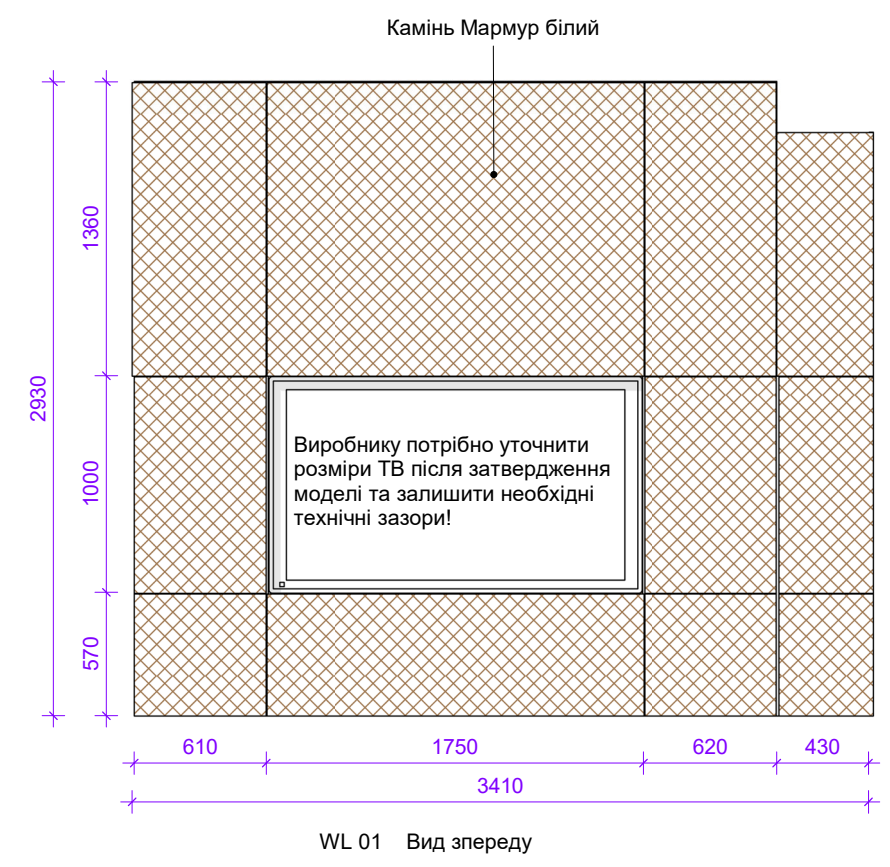
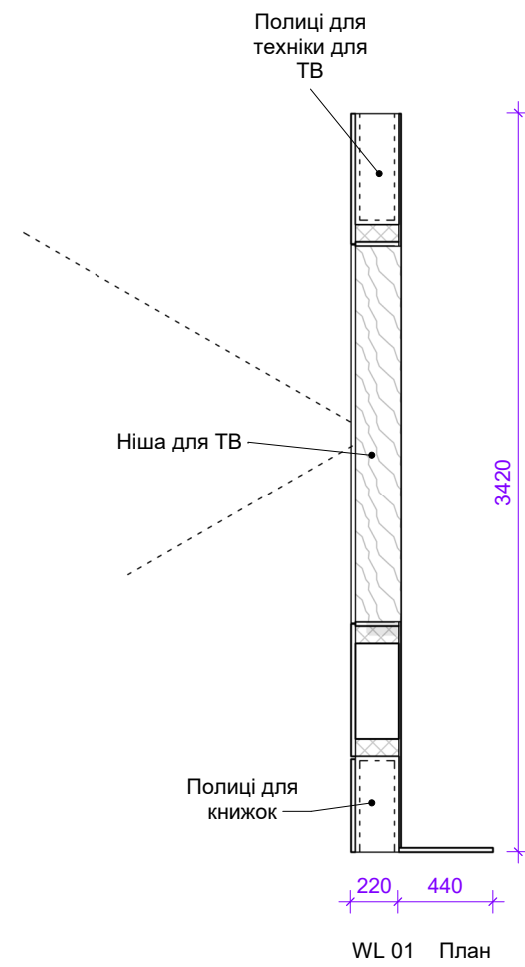

- ПРИМІТКИ:**
1. Креслення меблів розроблені на підставі проектних розмірів та вимагають уточнення на місці.
 2. Перед виготовленням провести повторні заміри.
 3. Всі креслення дані схематично та потребують коригування фахівцем.
 4. Конфігурацію меблів уточнити з майстром по меблях та замовником.

Назва проекту:	Apartment
Адреса проекту:	м. Київ, вул.
Автор проекту:	Карликова Ірина
МЕБЛІ НА ЗАМОВЛЕННЯ	
12-FRN-02	1 : 35

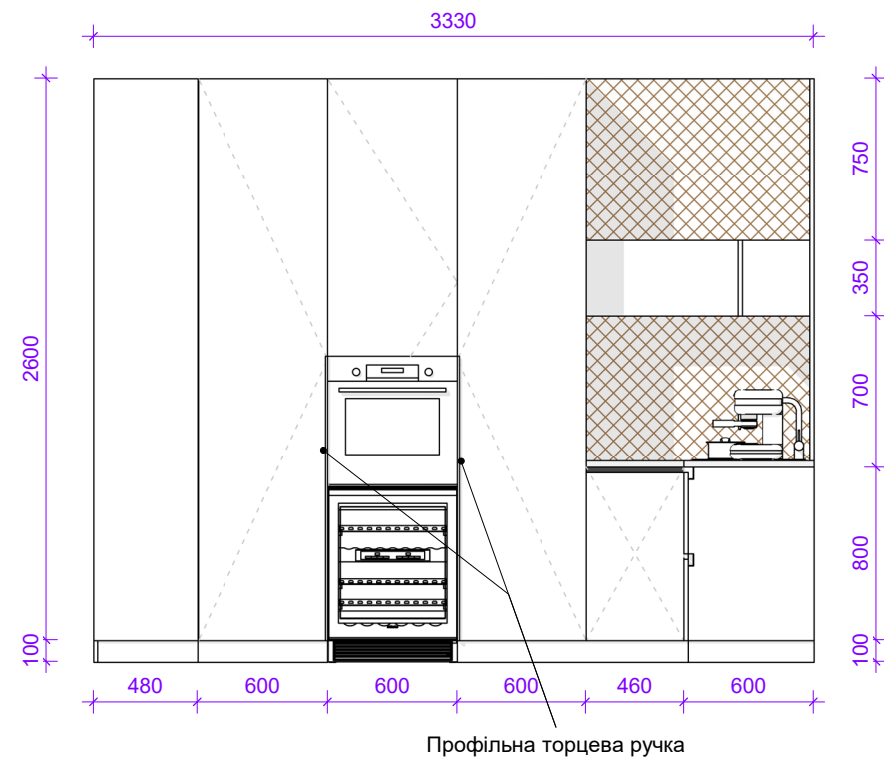

Elevation Back
1 : 35

Профільна торцева ручка

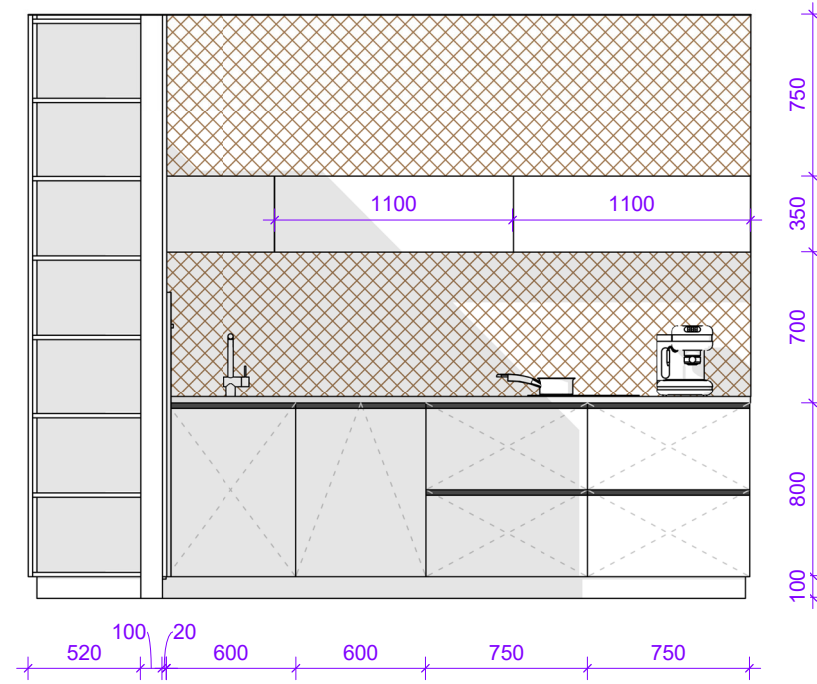

Elevation Right
1 : 35

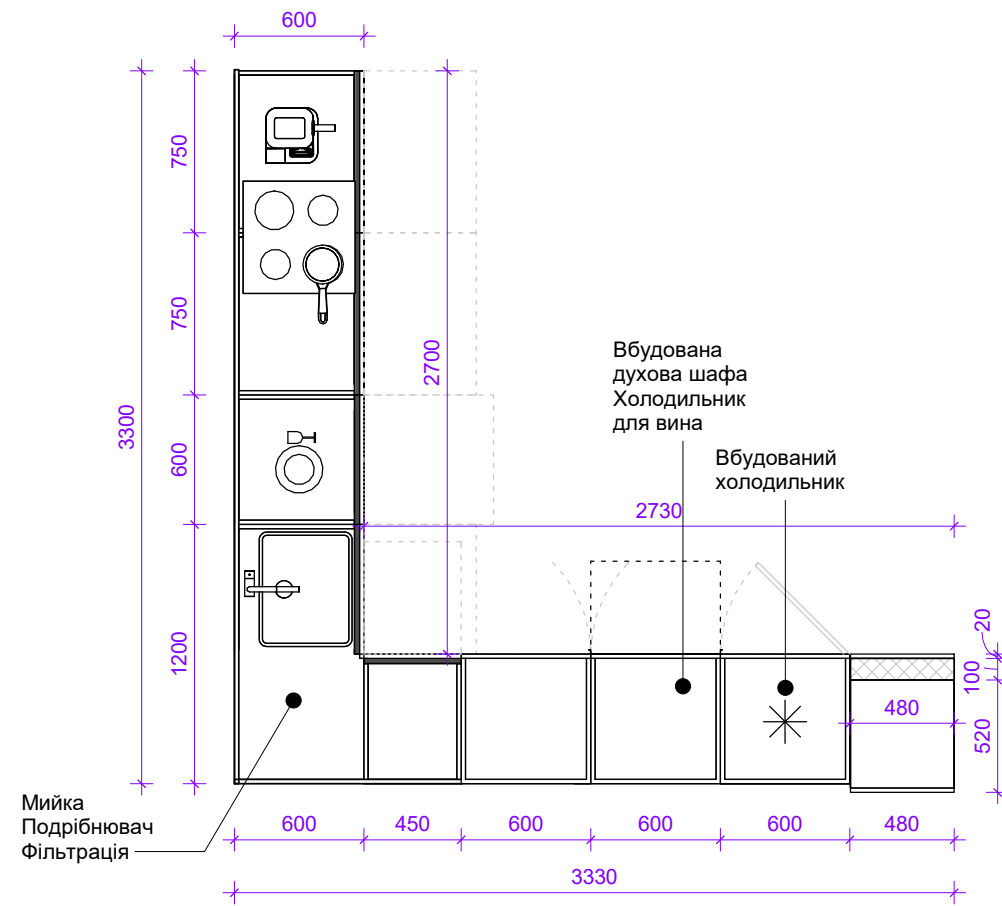

План кухні

Мийка
Подрібновач
Фільтрація

Вбудована
духова шафа
Холодильник
для вина

Вбудований
холодильник

Назва проекту:	Apartment
Адреса проекту:	м. Київ, вул.
Автор проекту:	Карликова Ірина
МЕБЛІ НА ЗАМОВЛЕННЯ Кухня	
12-FRN-03	1 : 35

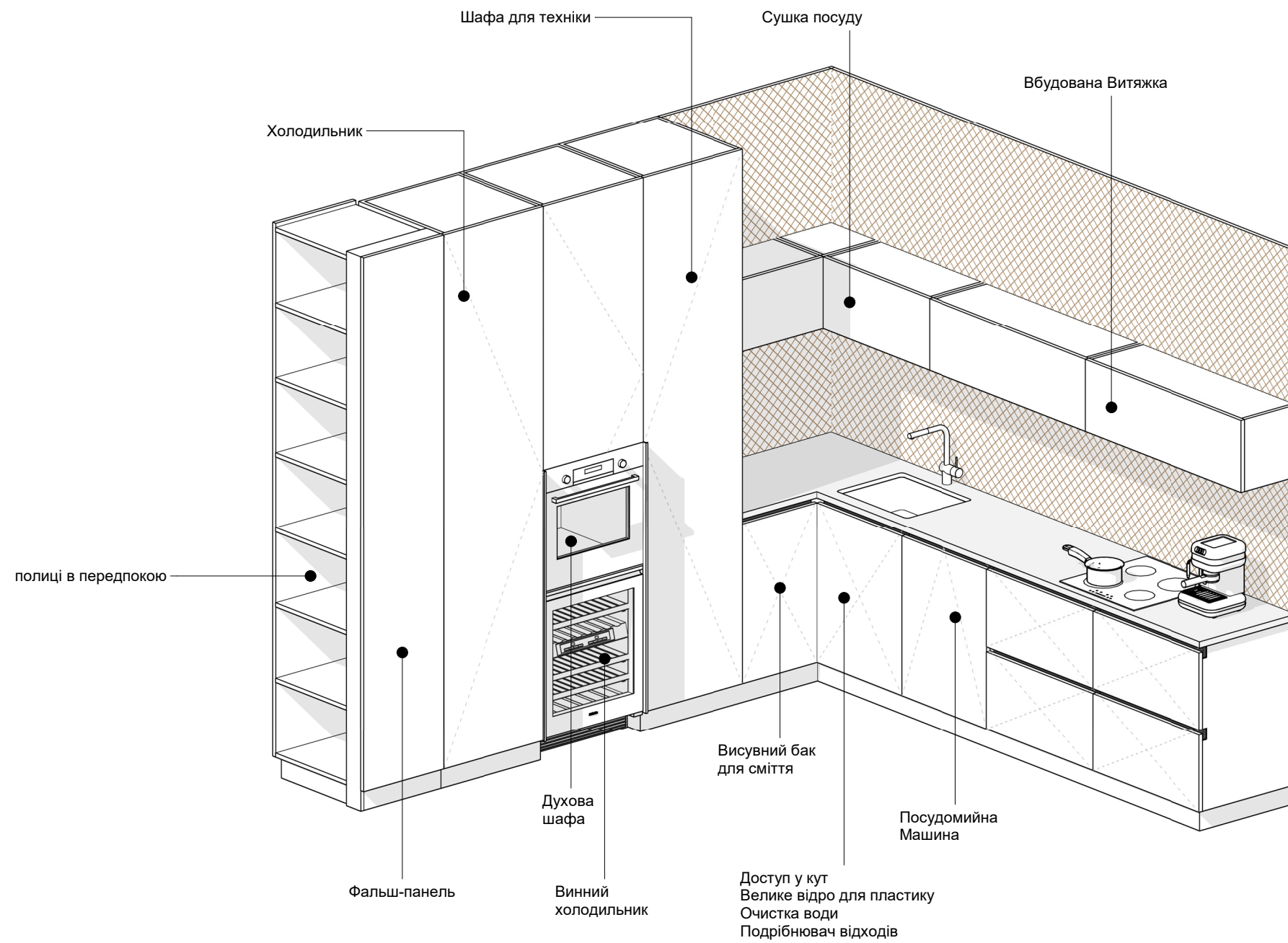

Назва проекту:	Apartment
Адреса проекту:	м. Київ, вул.
Автор проекту:	Карликова Ірина
МЕБЛІ НА ЗАМОВЛЕННЯ Кухня ЗД	
12-FRN-04	

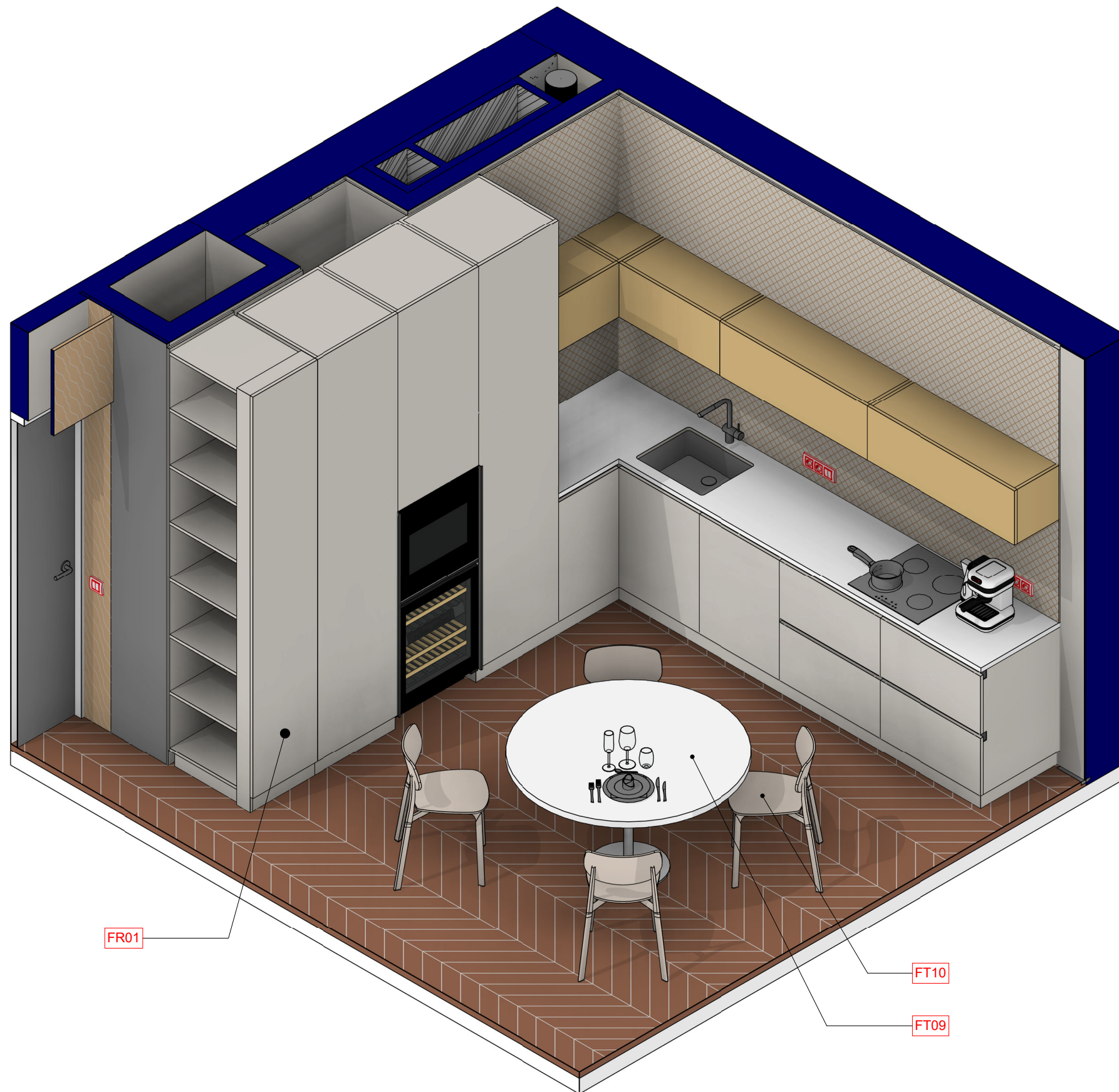

FR01

FT10

FT09

Назва проекту: Apartment

Адреса проекту: м. Київ, вул.

Автор проекту: Карликова Ірина

МЕБЛІ НА ЗАМОВЛЕННЯ Кухня ЗД Кольорова схема

12-FRN-05

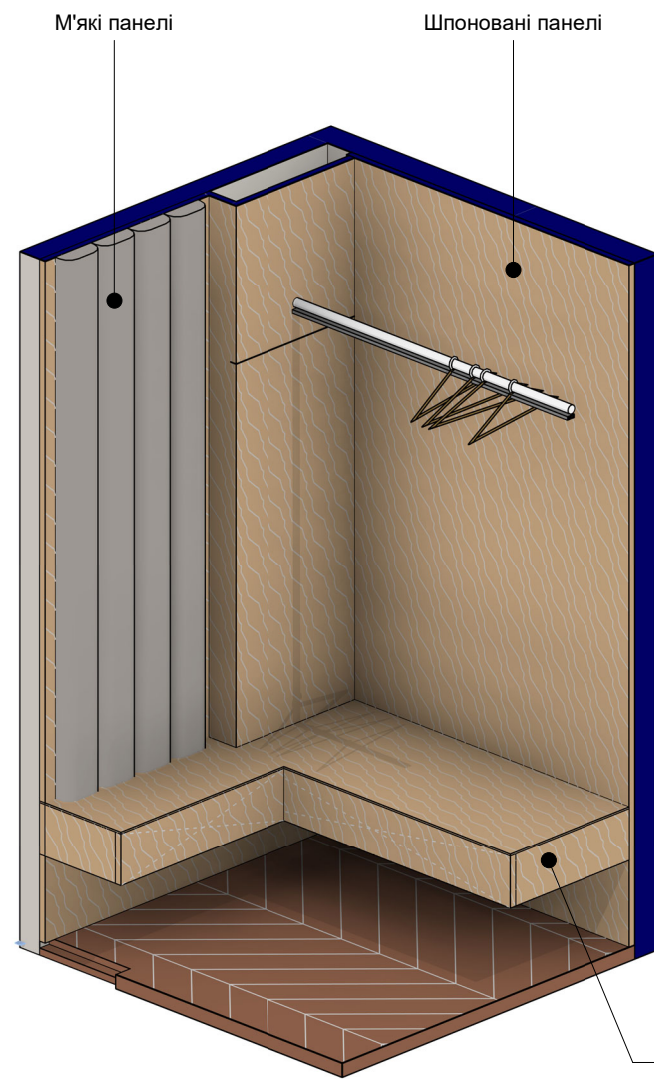

3D Передпокій

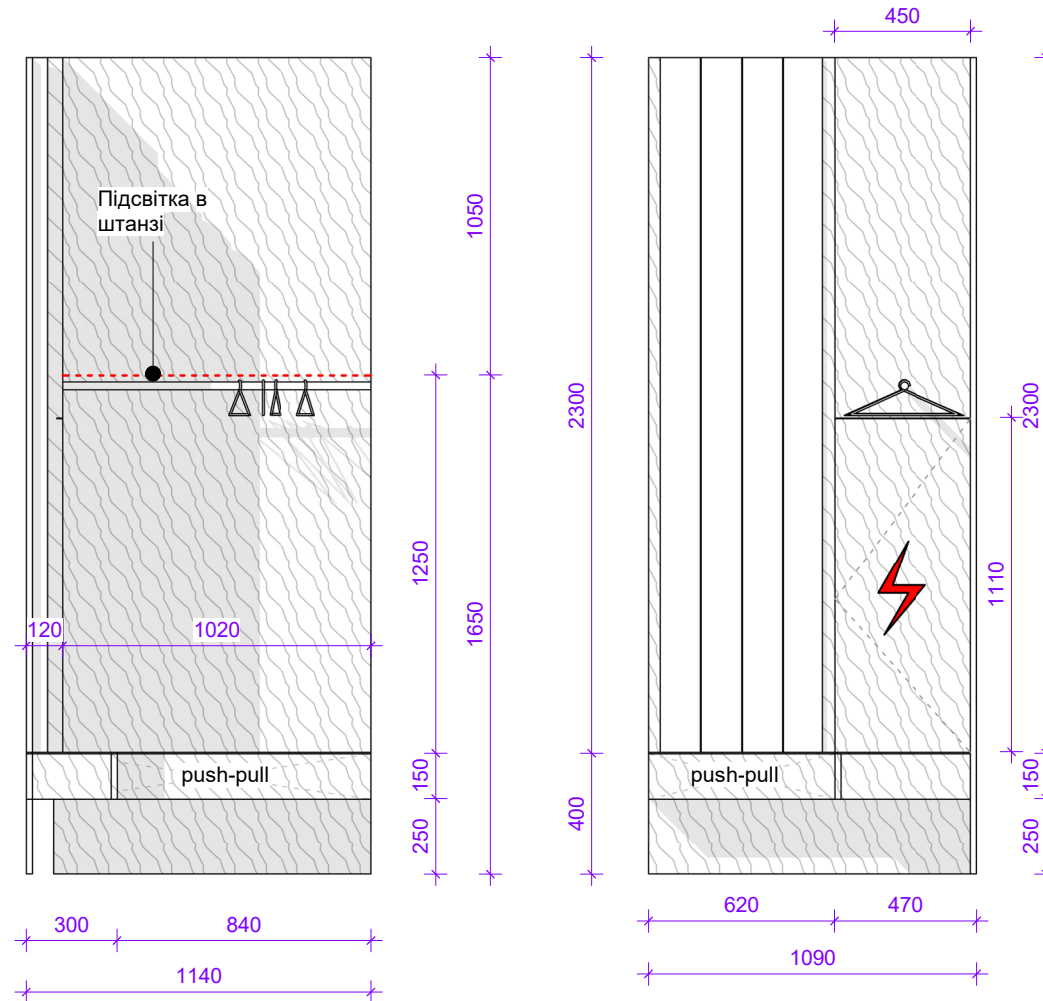

Elevation Left
1 : 25

Elevation Front
1 : 25

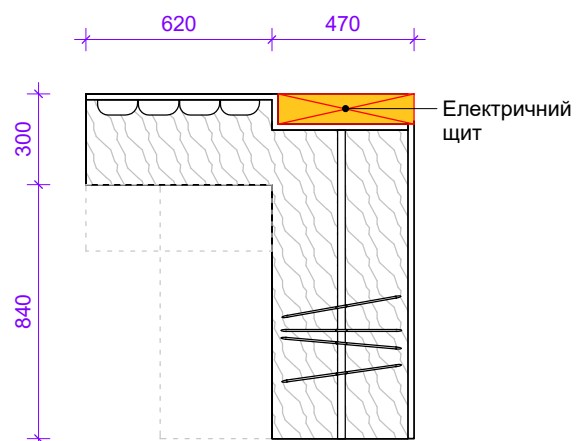

Plan Detail
1 : 25

Назва проекту:	Apartment
Адреса проекту:	м. Київ, вул.
Автор проекту:	Карликова Ірина
МЕБЛІ НА ЗАМОВЛЕННЯ Передпокій	
12-FRN-06	1 : 25

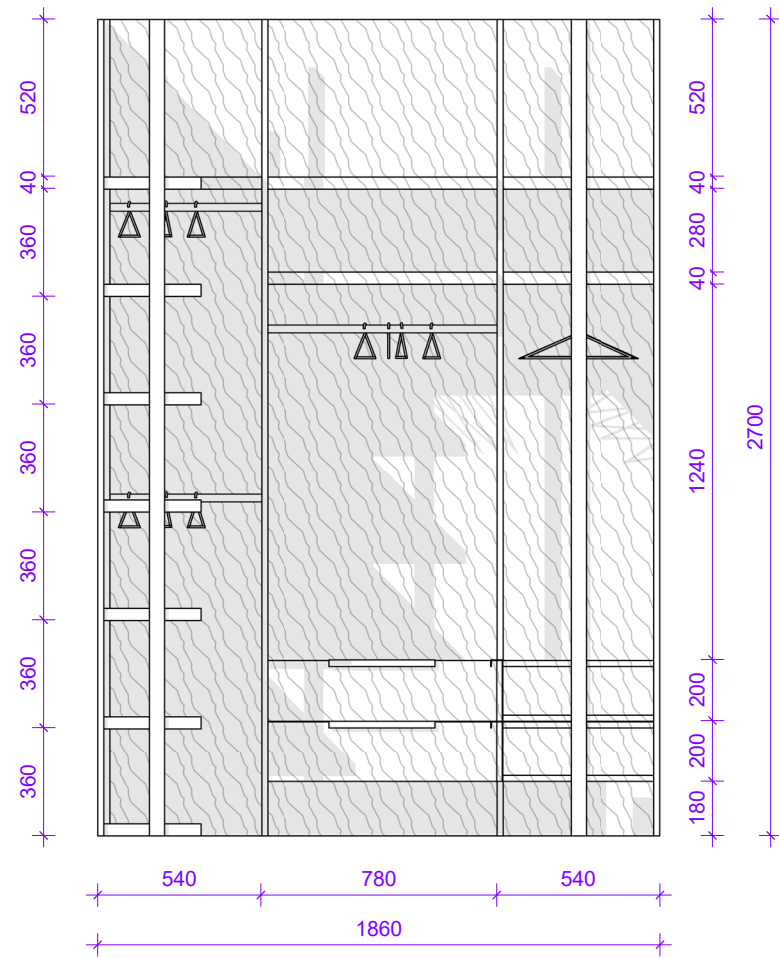

Elevation Right
1 : 25

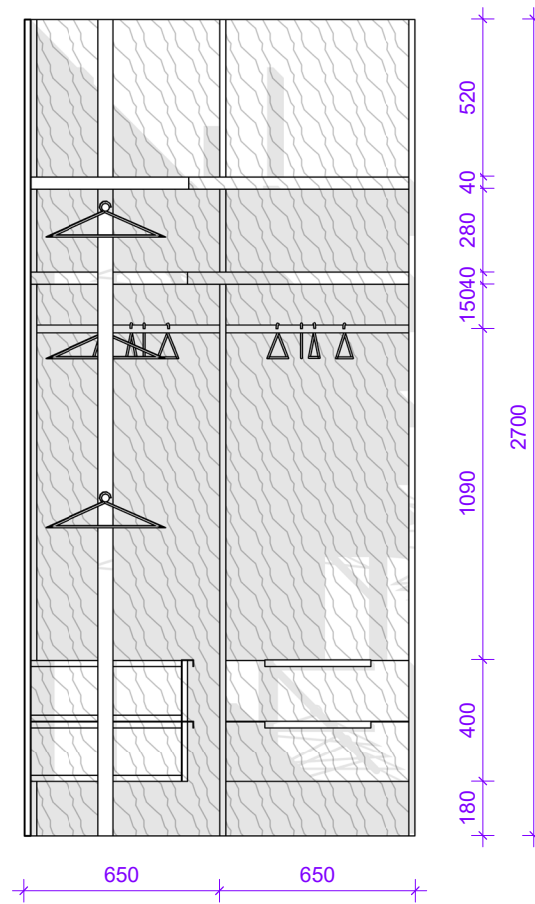

Elevation Front
1 : 25

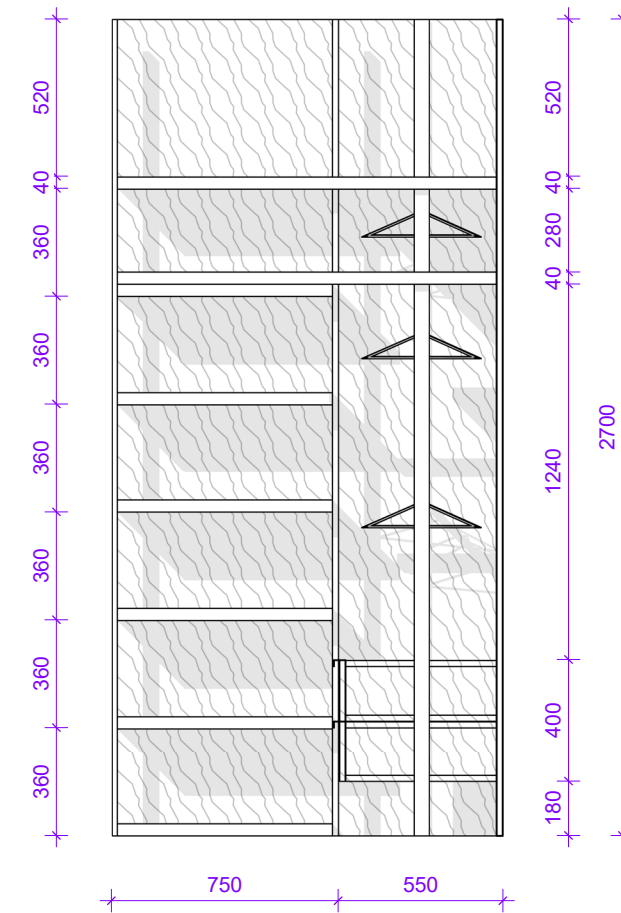

Elevation Back
1 : 25

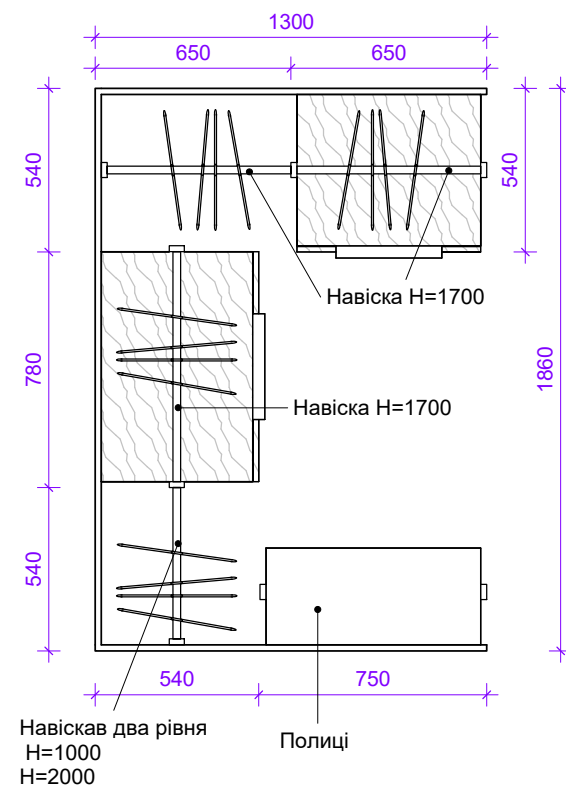

FR04

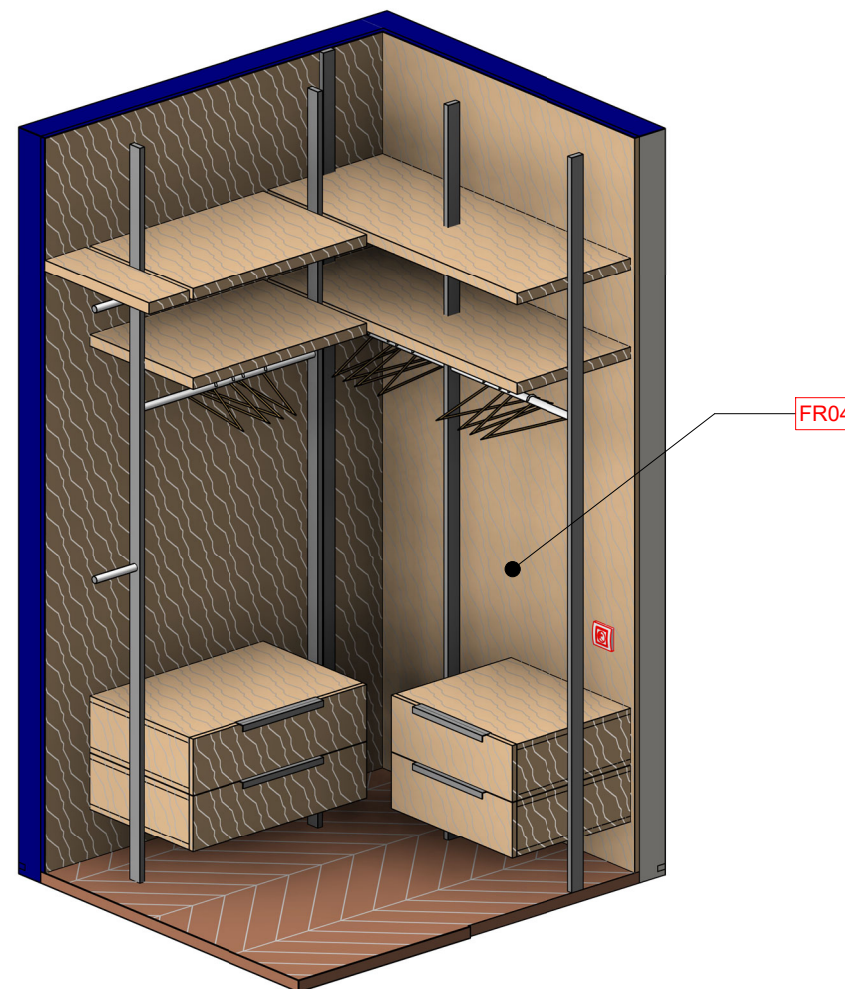

Назва проекту: Apartment

Адреса проекту: м. Київ, вул.

Автор проекту: Карликова Ірина

МЕБЛІ НА ЗАМОВЛЕННЯ Гардеробна

12-FRN-07

1 : 25

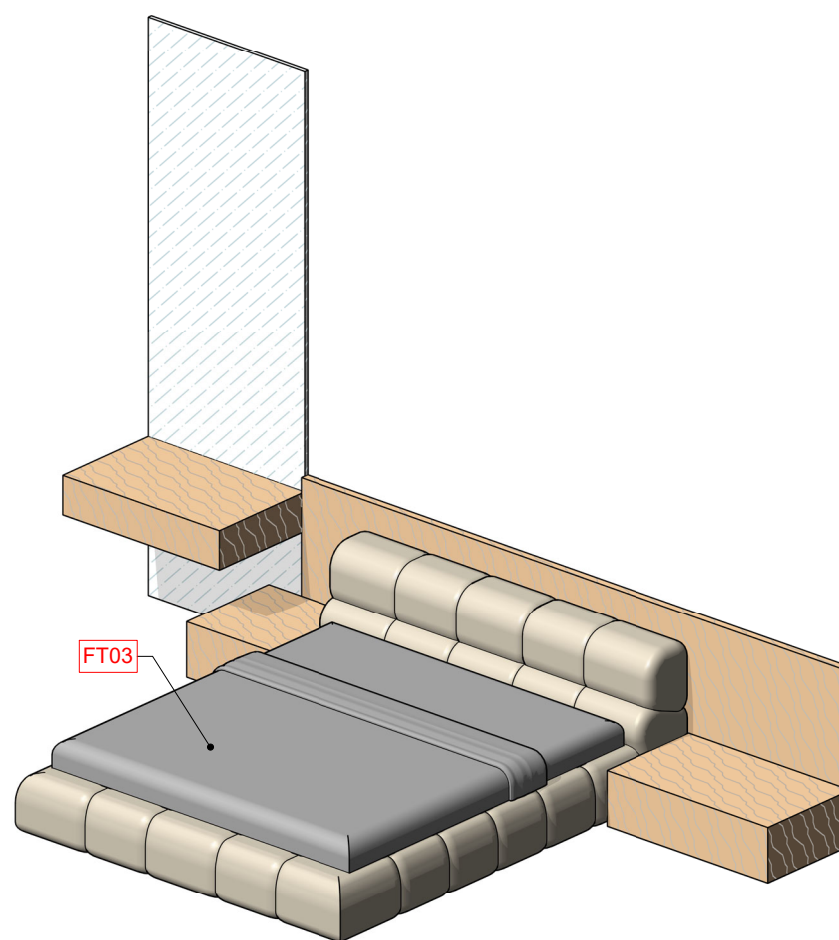
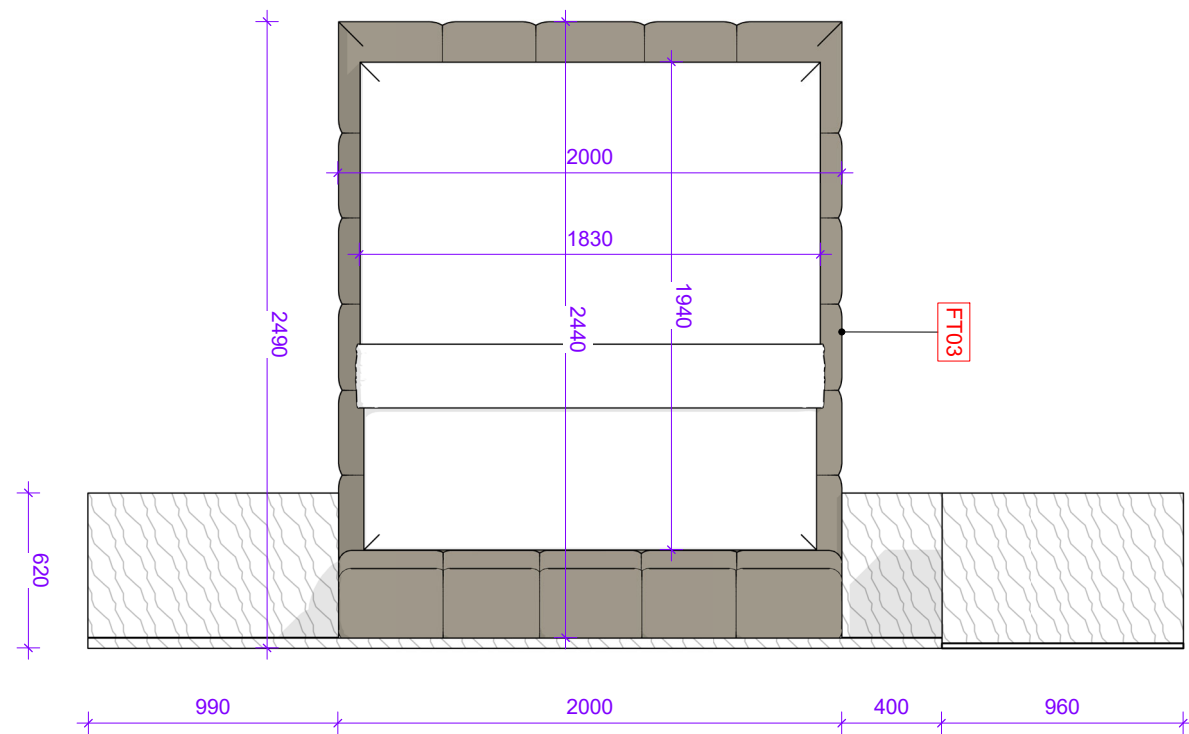
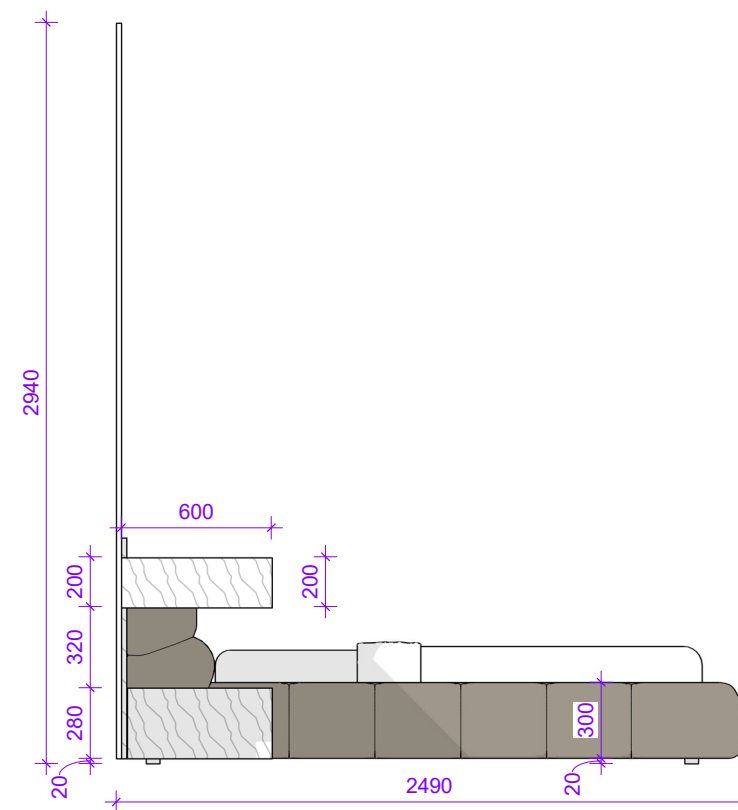
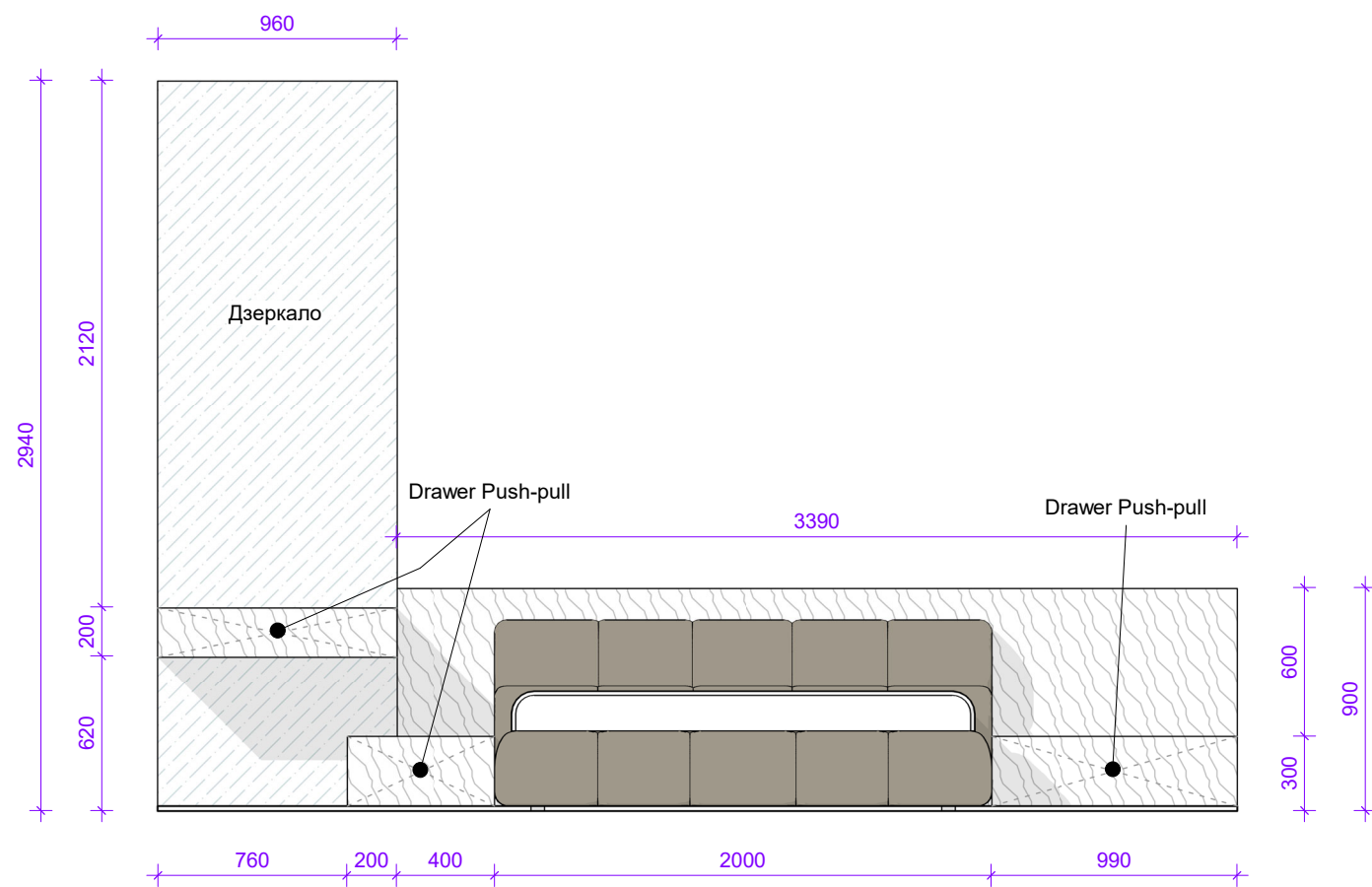

Назва проекту: Apartment

Адреса проекту: м. Київ, вул.

Автор проекту: Карликова Ірина

МЕБЛІ НА ЗАМОВЛЕННЯ Ліжко

12-FRN-08

1 : 30

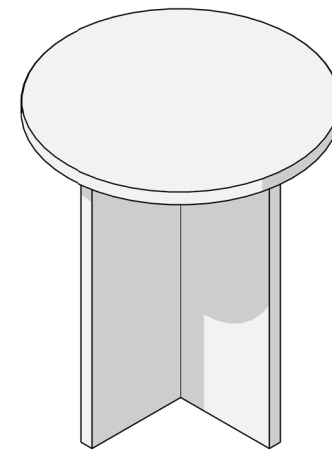

3D Ortho

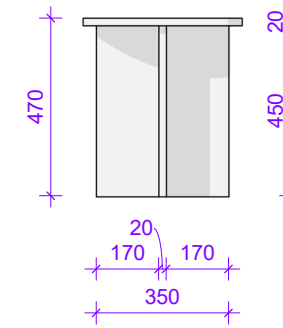

Elevation Right
1 : 20

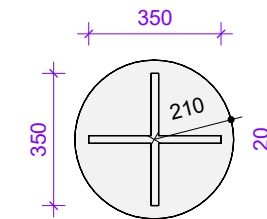

Elevation Top
1 : 20

Столик з каменю



Обраний камінь

Назва проєкту: Apartment

Адреса проєкту: м. Київ, вул.

Автор проєкту: Карликова Ірина

МЕБЛІ НА ЗАМОВЛЕННЯ Стіл з Каменю



12-FRN-09

1 : 20

СПЕЦИФІКАЦІЯ МЕБЛІВ

Марка	Фабрика, назва	Зображення	Характеристики	Кількість
FT01	Blanche Linda		3100 x 1640 x 700	1
FT02	Bonaldo Neuilly Lounge			1
FT03	Bonaldo Squaring		2030x2400	1
FT04	Cream Boucle Armchair			1
FT05	Pouf			1
FT06	Pufetto Carla		2020x1020	1
FT07	BoConcept Adelaide-tuoli			1

СПЕЦИФІКАЦІЯ МЕБЛІВ

Марка	Фабрика, назва	Зображення	Характеристики	Кількість
FT08	Zegen Canelli			1
FT09	Cattelan Yoda		D1400	1
FT10	Calligaris Oleandro			4
FT11	Balcony Armchair			2

Назва проекту: Apartment

Адреса проекту: м. Київ, вул.

Автор проекту: Карликова Ірина

Специфікація покупних МЕБЛІВ

12-FRN-10